

# 健康体カつくりフェア‘2020’ S. V大会成績表

令和2年1月19日(日)  
北九州市立の場池体育館  
北九州市立小倉南体育館

## (トリムフリーの部)

優 勝 俊 S o u l  
第 2 位 R S V

## (ブロンズの部)

優 勝 広徳サンダース  
第 2 位 エトワールダイナ

## (ブロンズフレンドリー)

1 位 P - A n g e l  
2 位 グリーンプラムA

## (レディースAクラスの部)

優 勝 シリウス  
第 2 位 B e a n s

## (レディースBクラスの部)

優 勝 P E A C H E S  
第 2 位 B i c k !! M

## (トリムシニアの部)

優 勝 L i t t l e M o o n  
第 2 位 W A V E

## トリムフリーの部【予選】成績表

### Aパート

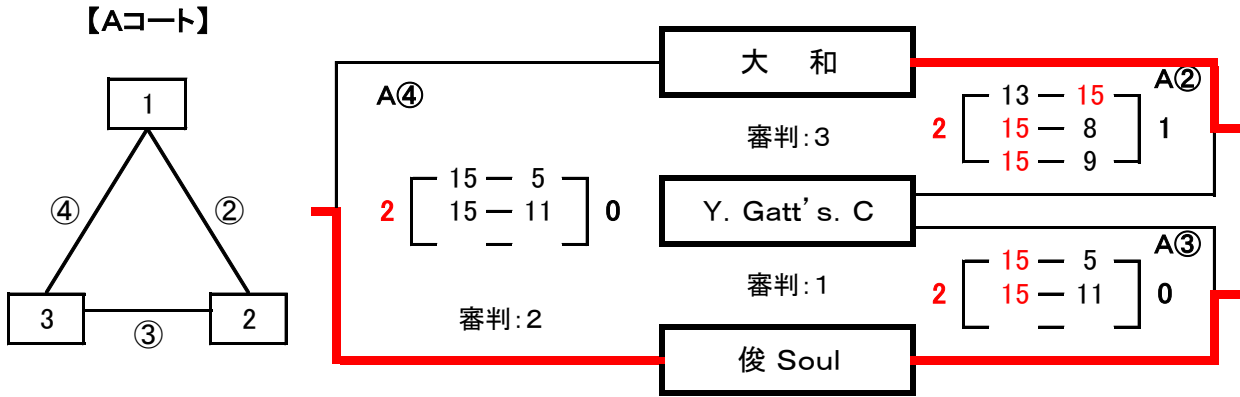

チーム名	勝 : 敗	セット率	得失点率	採点	順位
1 大 和	1 : 1			3	2
2 Y. Gatt's C	0 : 2			2	3
3 俊 Soul	2 : 0			4	1

【 Aコート責任者:                   】

### Bパート

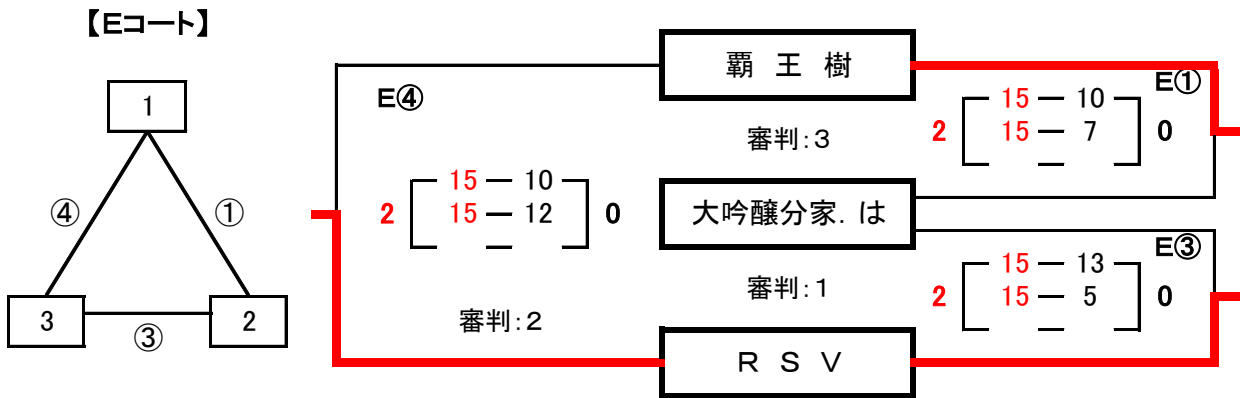

チーム名	勝 : 敗	セット率	得失点率	採点	順位
1 霸王樹	1 : 1			3	2
2 大吟醸分家. は	0 : 2			2	3
3 R S V	2 : 0			4	1

【 Eコート責任者:                   】

**トリムフリーの部【予選】成績表**

**Cパート**

【A・B・Eコート】

コート移動

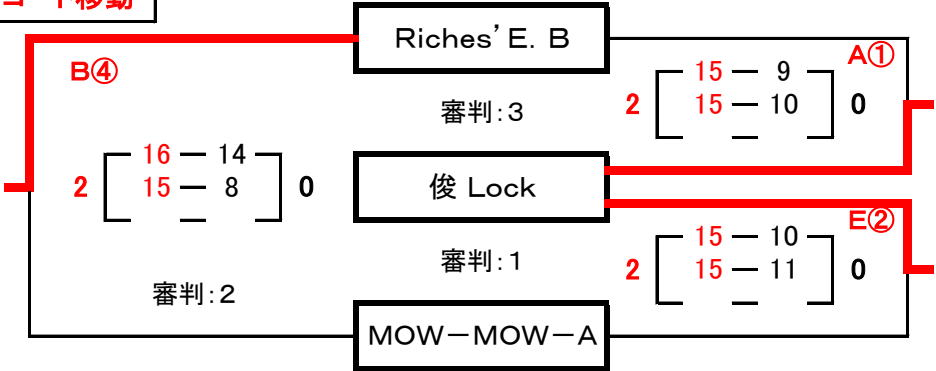
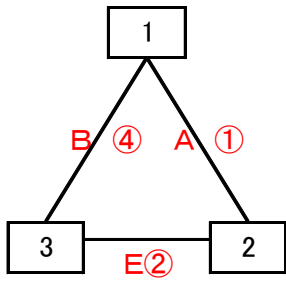

	チーム名	勝	:	敗	セット率	得失点率	採点	順位
1	Riches' E. B	1	:	1			3	2
2	俊 Lock	2	:	0			4	1
3	MOW-MOW-A	0	:	2			2	3

【 A・B・Eコート責任者:                   】

# トリムフリーの部 決勝トーナメント

## 予選1、2位Gr

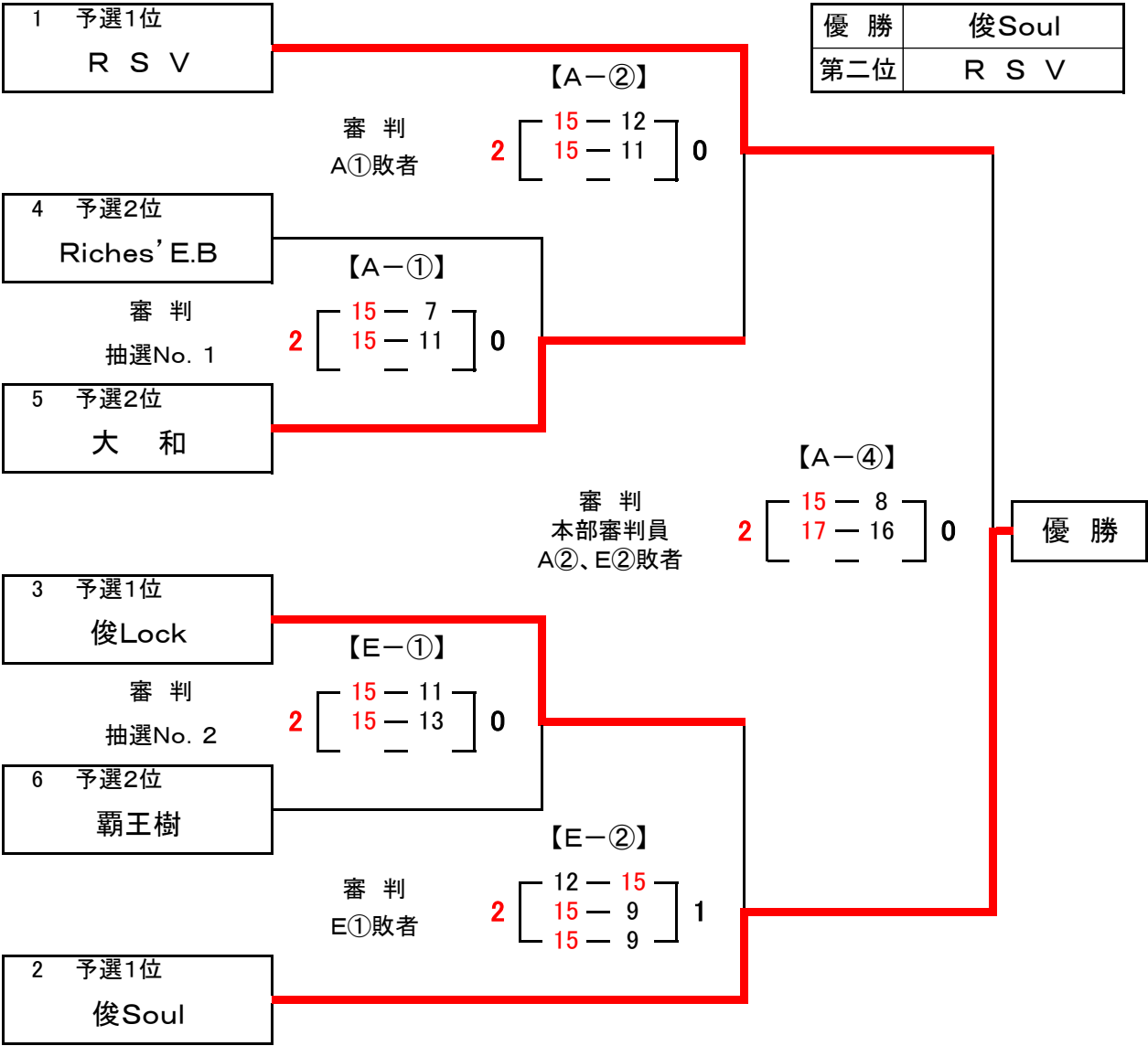

## 敗者戦

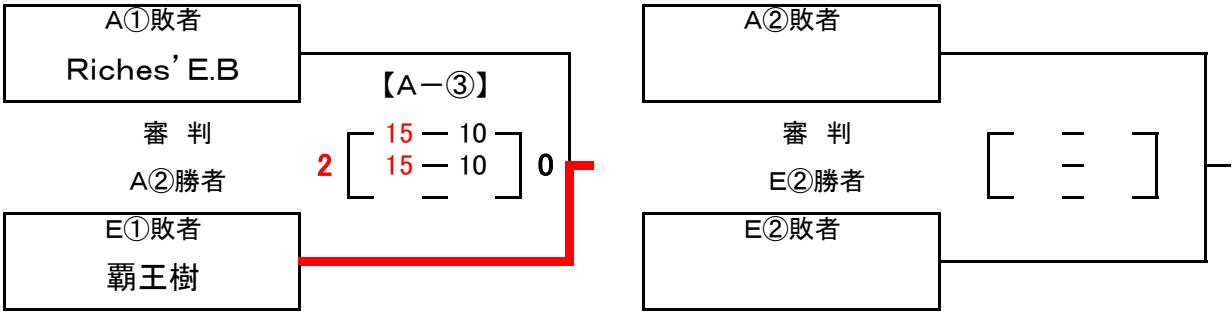

**トリムフリーの部 フレンドリーマッチ**

\* 審判は、試合をしていないチームで行って下さい。

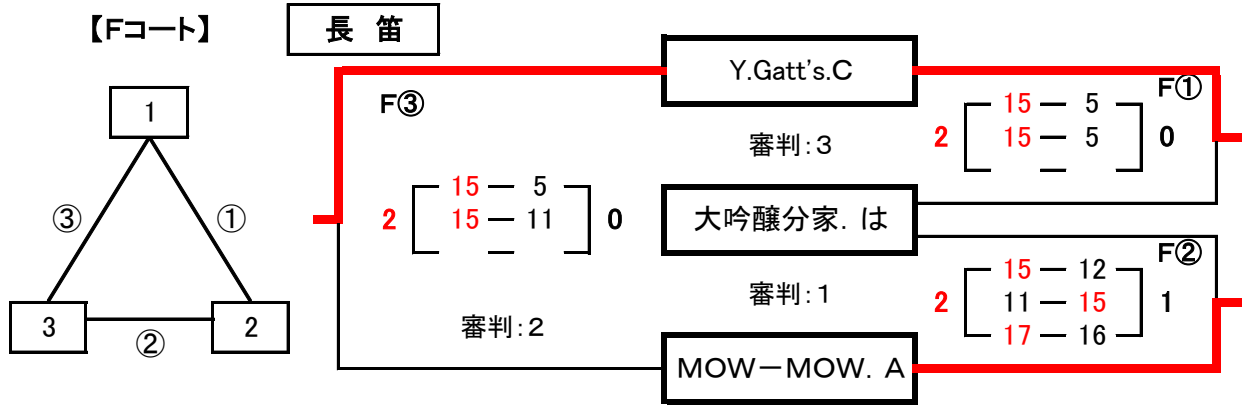

	チーム名	勝	敗	セット率	得失点率	採点	順位
A3位	Y.Gatt's.C	2	0			4	1
B3位	大吟醸分家. は	0	2			2	3
C3位	MOW-MOW. A	1	1			3	2

【コート責任者:                   】

## ブロンズの部【予選】成績表

### Aパート

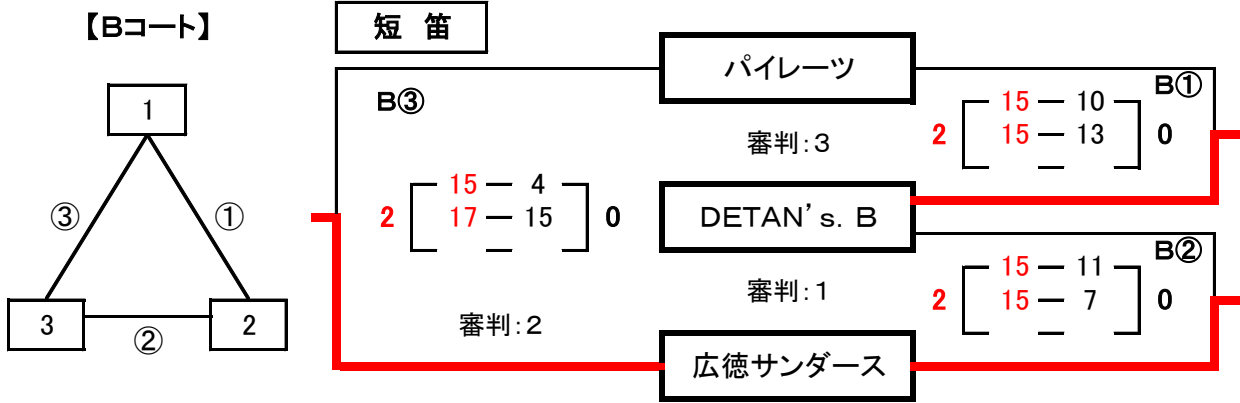

チーム名	勝 : 敗	セット率	得失点率	採点	順位
1	パイレーツ	0 : 2		2	3
2	DETAN's. B	1 : 1	2 2 1.00	48 53 0.906	3 2
3	広徳サンダース	2 : 0		4	1

【 Bコート責任者:                   】

### Bパート

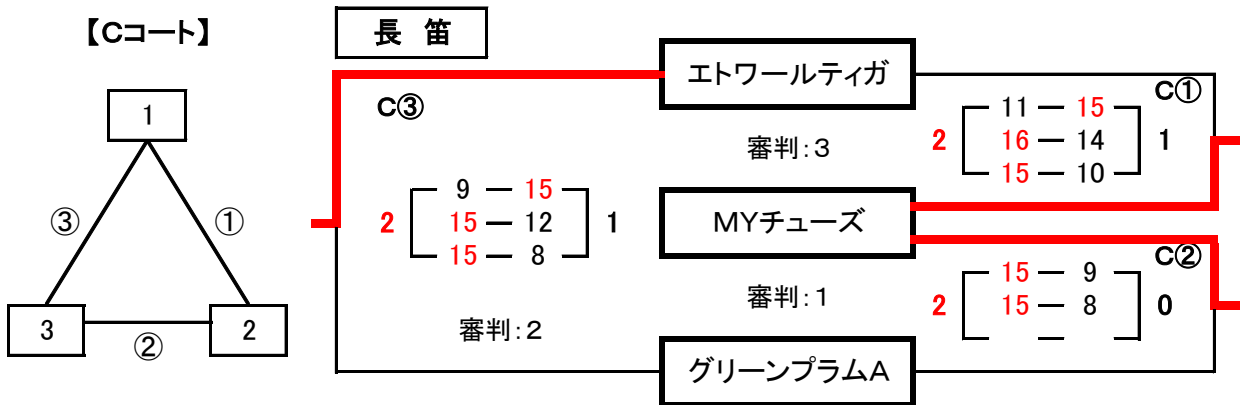

チーム名	勝 : 敗	セット率	得失点率	採点	順位
1	エトワールティガ	1 : 1	3 3 1.00	78 77 1.013	3 2
2	MYチューズ	2 : 0		4	1
3	グリーンプラムA	0 : 2		2	3

【 Cコート責任者:                   】

## ブロンズの部【予選】成績表

### Cパート

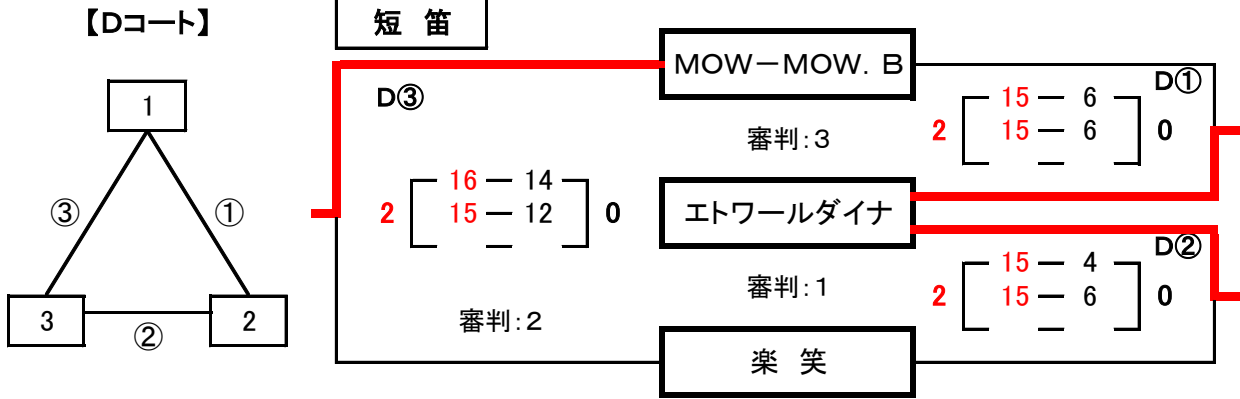

チーム名	勝 : 敗	セット率	得失点率	採点	順位
1 MOW-MOW. B	1 : 1	2 2 1.00	43 56 0.768	3	2
2 エトワールダイナ	2 : 0			4	1
3 楽 笑	0 : 2			2	3

【 Dコート責任者:                   】

### Dパート

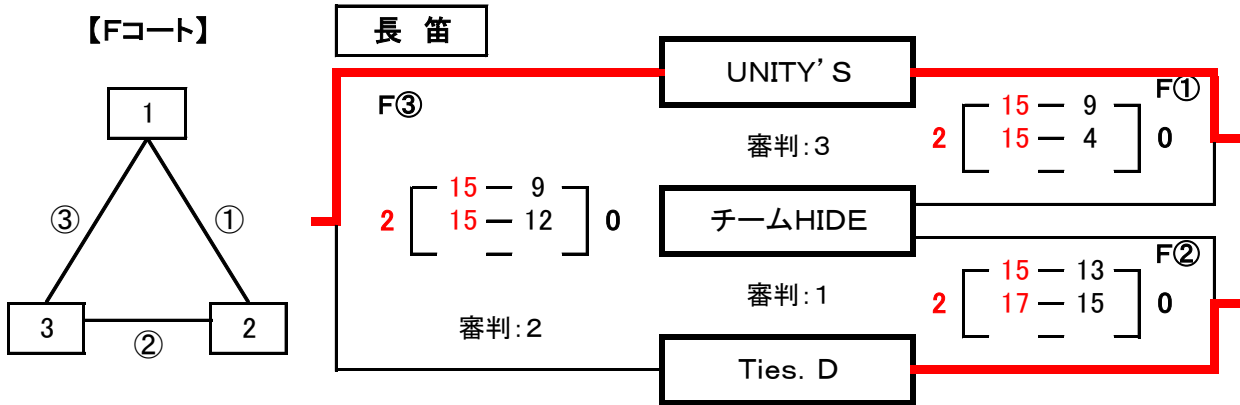

チーム名	勝 : 敗	セット率	得失点率	採点	順位
1 UNITY'S	2 : 0			4	1
2 チームHIDE	0 : 2			2	3
3 Ties. D	1 : 1	2 2 1.00	53 58 0.914	3	2

【 Fコート責任者:                   】

## ブロンズの部【予選】成績表

### Eパート

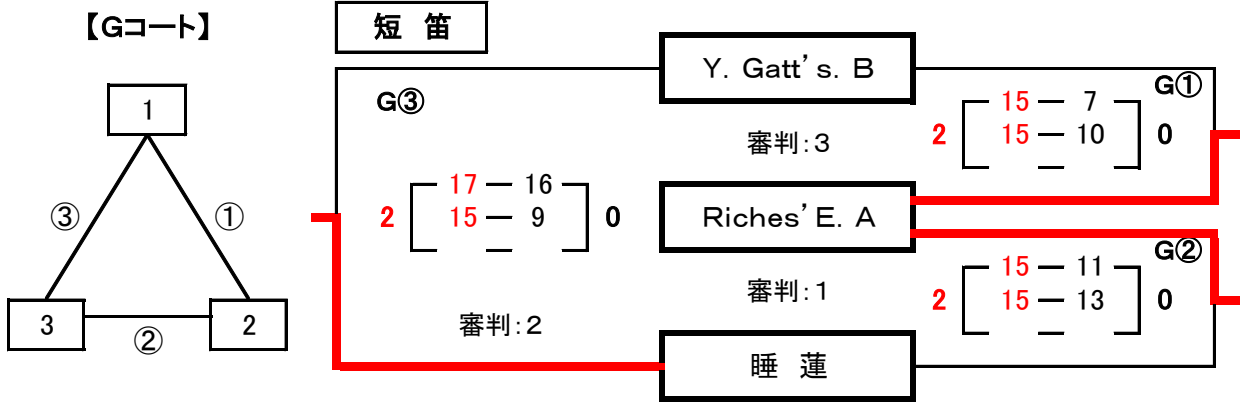

チーム名	勝 : 敗	セット率	得失点率	採点	順位
1 Y. Gatt's. B	0 : 2			2	3
2 Riches' E. A	2 : 0			4	1
3 睡 蓮	1 : 1	2 / 2 / 1.00	56 / 55 / 1.018	3	2

【 Gコート責任者:                   】

### Fパート

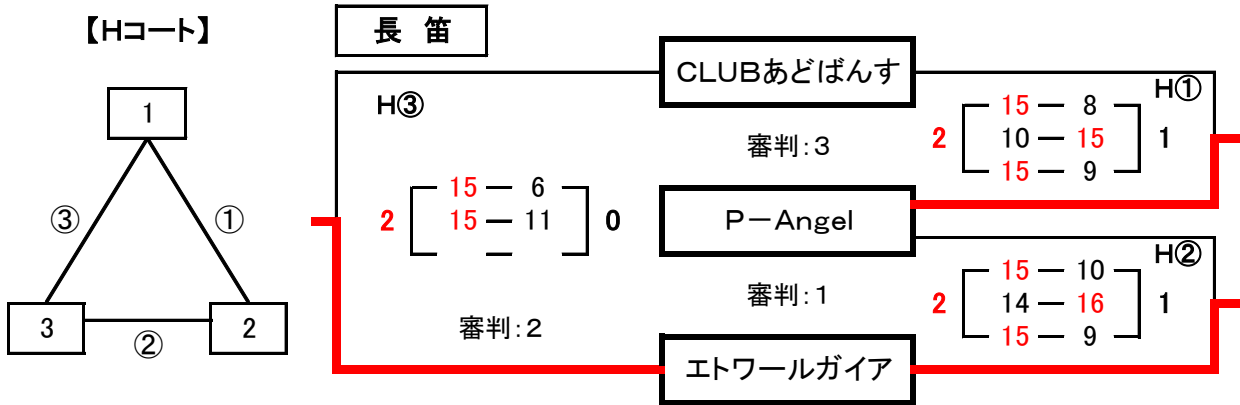

チーム名	勝 : 敗	セット率	得失点率	採点	順位
1 CLUBあどばんす	0 : 2			2	3
2 P-Angel	1 : 1			3	2
3 エトワールガイア	2 : 0			4	1

【 Hコート責任者:                   】



# ブロンズの部 決勝トーナメント

## 予選1, 2位Gr

優勝	広徳サンダース
2位	エトワールドダイナ

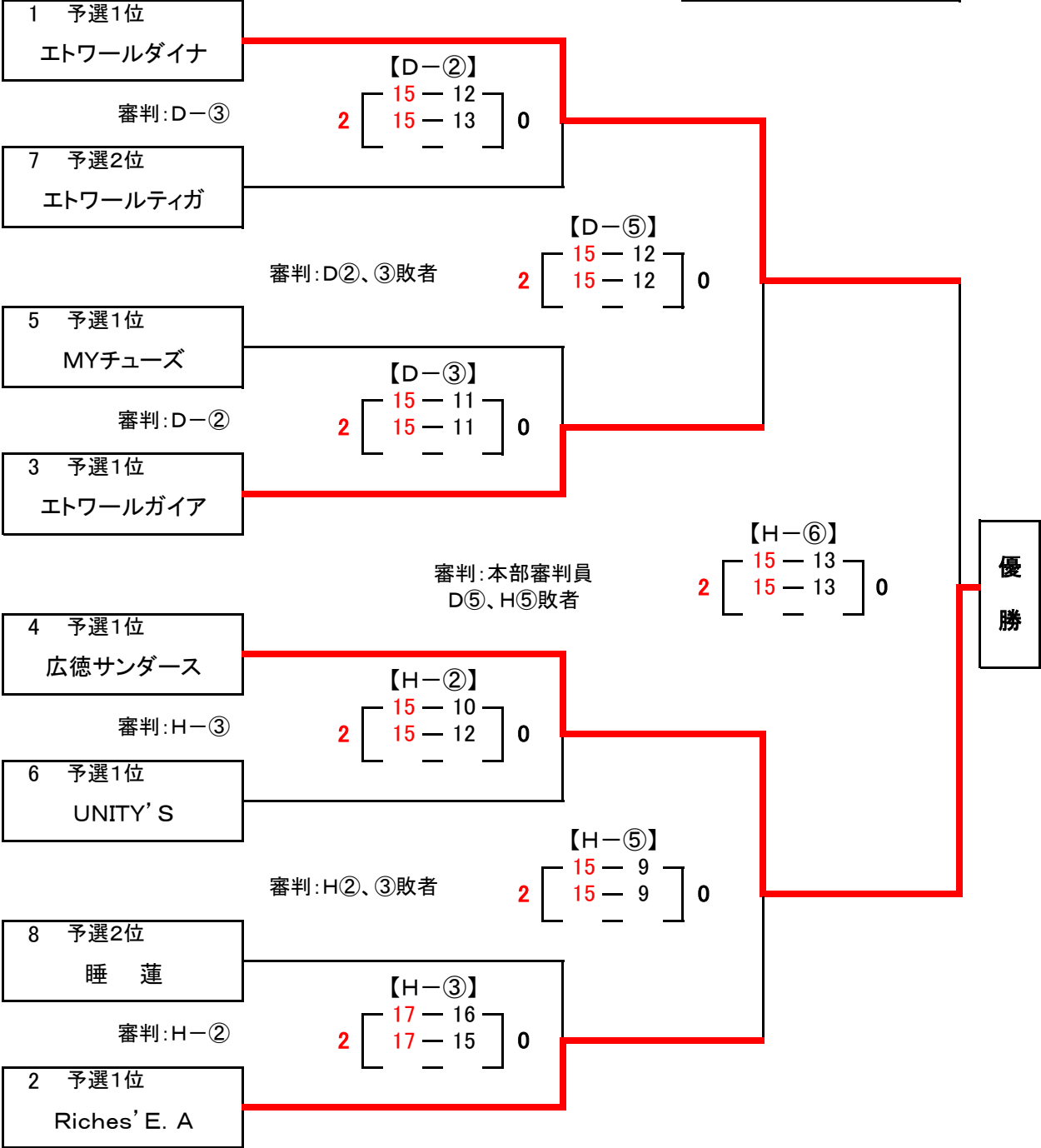

## ブロンズの部 決勝T 敗者戦

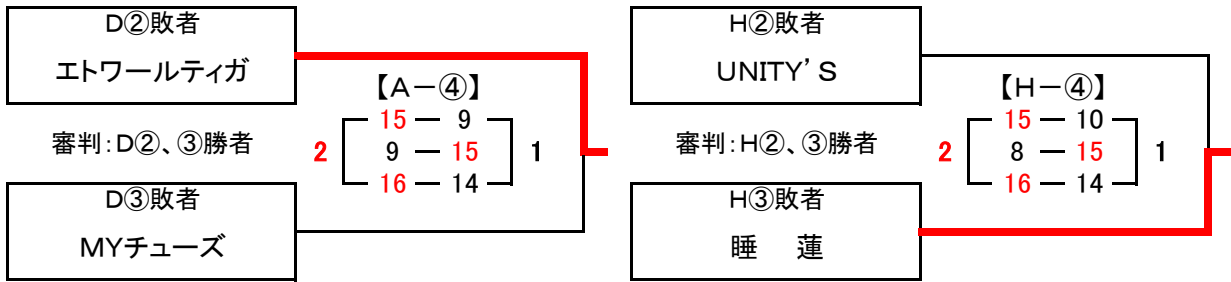

## ブロンズの部 フレンドリー 敗者戦

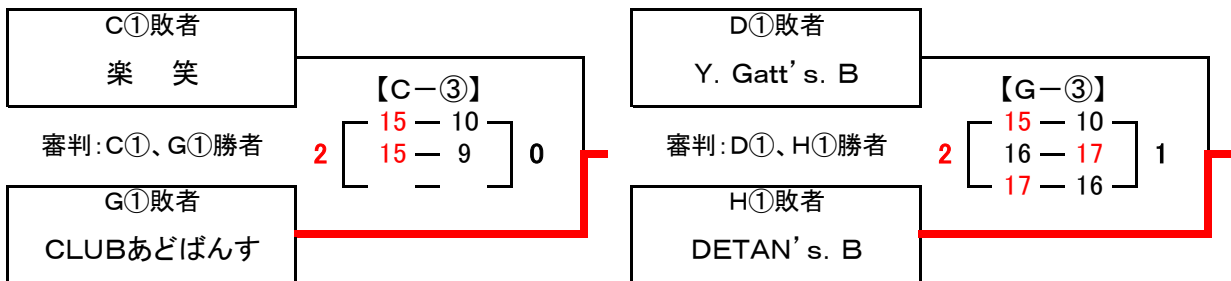

注) C④、G④は、抽選No. 1, 2がC②、G②で敗れたのみ行う。

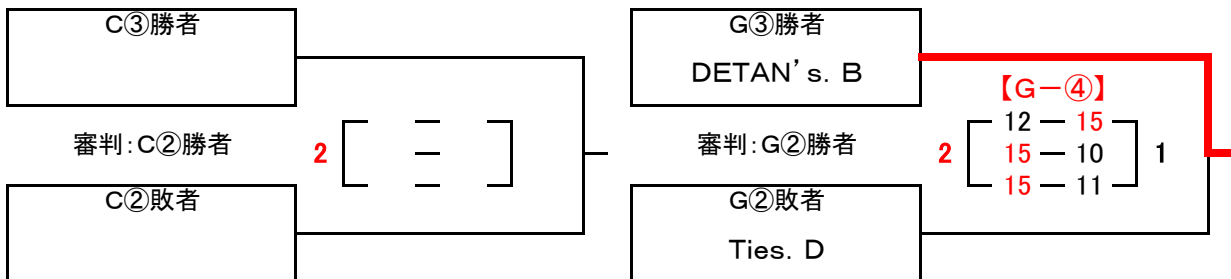

# ブロンズの部 フレンドリーマッチ

1 予選2位  
MOW-MOW. B

審判: C①敗者

5 予選3位  
チームHIDE

審判: 抽選No. 1

6 予選3位  
楽 笑

審判: D①、C②敗者

7 予選3位  
Y. Gatt's. B

審判: D②、D③

3 予選2位  
P-Angel

審判  
準決勝敗退2チーム

4 予選2位  
DETAN's. B

審判: H②、H③

8 予選3位  
パイレーツ

審判: H①、G②敗者

9 予選3位  
グリーンプラムA

審判: 抽選No. 2

10 予選3位  
CLUBあどばんす

審判: G①敗者

2 予選2位  
Ties. D

1 位	P-Angel
2 位	グリーンプラムA

【C-②】  
2  $\begin{bmatrix} 14-16 \\ 15-11 \\ 15-11 \end{bmatrix}$  1

【C-①】  
2  $\begin{bmatrix} 15-8 \\ 10-15 \\ 15-6 \end{bmatrix}$  1

【C-④】  
2  $\begin{bmatrix} 12-15 \\ 17-15 \\ 15-7 \end{bmatrix}$  1

【D-①】  
2  $\begin{bmatrix} 15-11 \\ 13-15 \\ 15-11 \end{bmatrix}$  1

【C-⑤】  
2  $\begin{bmatrix} 15-13 \\ 10-15 \\ 15-10 \end{bmatrix}$  1

【H-①】  
2  $\begin{bmatrix} 15-11 \\ 15-13 \\ - \end{bmatrix}$  0

【G-⑤】  
2  $\begin{bmatrix} 15-11 \\ 15-13 \\ - \end{bmatrix}$  0

【G-①】  
2  $\begin{bmatrix} 15-10 \\ 15-10 \\ - \end{bmatrix}$  0

【G-②】  
2  $\begin{bmatrix} 17-16 \\ 17-15 \\ - \end{bmatrix}$  0

1  
位

## レディースAクラスの部 組合せ

\* 試合順・審判については、コート別対戦チーム&審判を参照のこと。

**Aコート**

長 笛

★試合形式は、5チームのリーグ戦(総当り)で順位を決定します。

チーム名	マーメイドGX	シリウス	CHELSEA	シリウス2	Beans
マーメイドGX		A① 0 [ 8 - 15 ] 2 [ 10 - 15 ]	A⑤ 2 [ 15 - 10 ] 0 [ 15 - 7 ]	A⑧ 2 [ 16 - 14 ] 0 [ 16 - 14 ]	A② 0 [ 11 - 15 ] 2 [ 12 - 15 ]
シリウス	A① 2 [ 15 - 8 ] [ 15 - 10 ]		A③ 2 [ 15 - 12 ] 1 [ 11 - 15 ] [ 15 - 13 ]	A⑥ 2 [ 15 - 12 ] 0 [ 15 - 13 ]	A⑨ 2 [ 15 - 12 ] 1 [ 9 - 15 ] [ 17 - 16 ]
CHELSEA	A⑤ 0 [ 10 - 15 ] 2 [ 7 - 15 ]	A③ 1 [ 12 - 15 ] 2 [ 15 - 11 ] [ 13 - 15 ]		E① 1 [ 10 - 15 ] 2 [ 15 - 10 ] [ 11 - 15 ]	A⑦ 0 [ 5 - 15 ] 2 [ 12 - 15 ]
シリウス2	A⑧ 0 [ 14 - 16 ] 2 [ 14 - 16 ]	A⑥ 0 [ 12 - 15 ] 2 [ 13 - 15 ]	E① 2 [ 15 - 10 ] 1 [ 10 - 15 ] [ 15 - 11 ]		A④ 0 [ 10 - 15 ] 2 [ 8 - 15 ]
Beans	A② 2 [ 15 - 11 ] 0 [ 15 - 12 ]	A⑨ 1 [ 12 - 15 ] 2 [ 15 - 9 ] [ 16 - 17 ]	A⑦ 2 [ 15 - 5 ] 0 [ 15 - 12 ]	A④ 2 [ 15 - 10 ] 0 [ 15 - 8 ]	

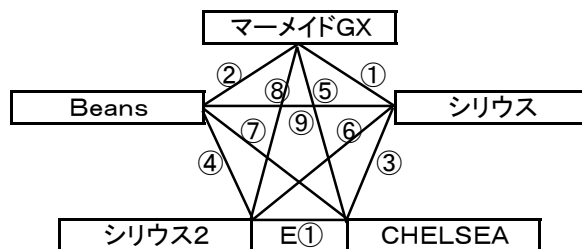

チーム名	勝 : 敗	セット率	得失点率	採点	順位
1 マーメイドGX	2 : 2			6	<b>3</b>
2 シリウス	4 : 0			8	<b>1</b>
3 CHELSEA	0 : 4			4	<b>5</b>
4 シリウス2	1 : 3			5	<b>4</b>
5 Beans	3 : 1			7	<b>2</b>

【 Aコート責任者:                   】

# レディースBクラスの部【予選】成績表

## Aパート

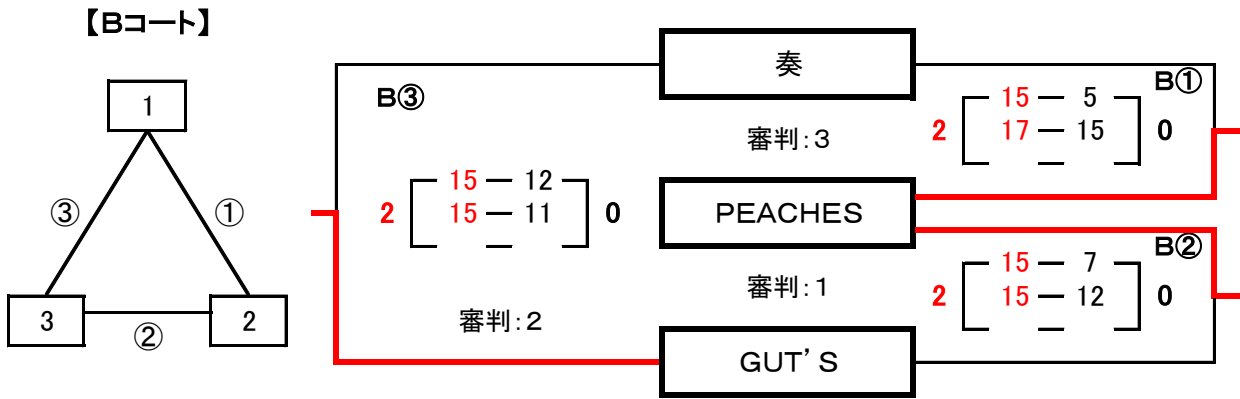

チーム名	勝 : 敗	セット率	得失点率	採点	順位
1 奏	0 : 2			2	3
2 PEACHES	2 : 0			4	1
3 GUT'S	1 : 1			3	2

【 Bコート責任者:                   】

## Bパート

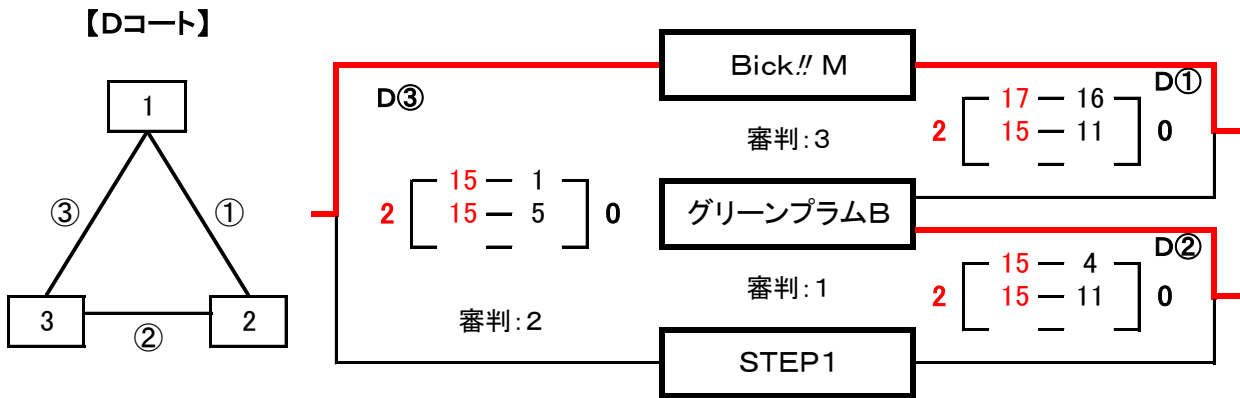

チーム名	勝 : 敗	セット率	得失点率	採点	順位
1 Bick!! M	2 : 0			4	1
2 グリーンプラムB	1 : 1			3	2
3 STEP1	0 : 2			2	3

【 Dコート責任者:                   】

# レディースBクラスの部【予選】成績表

## Cパート

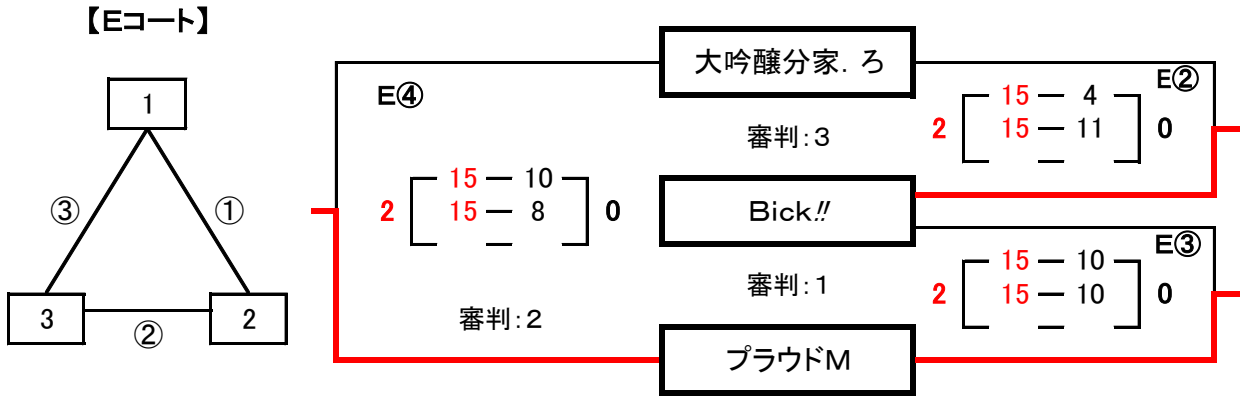

	チーム名	勝	:	敗	セット率	得失点率	採点	順位
1	大吟醸分家. ろ	0	:	2			2	3
2	Bick!!	1	:	1			3	2
3	プラウドM	2	:	0			4	1

【 Eコート責任者:                   】

# レディースBクラス 決勝トーナメント

## 予選1、2位Gr

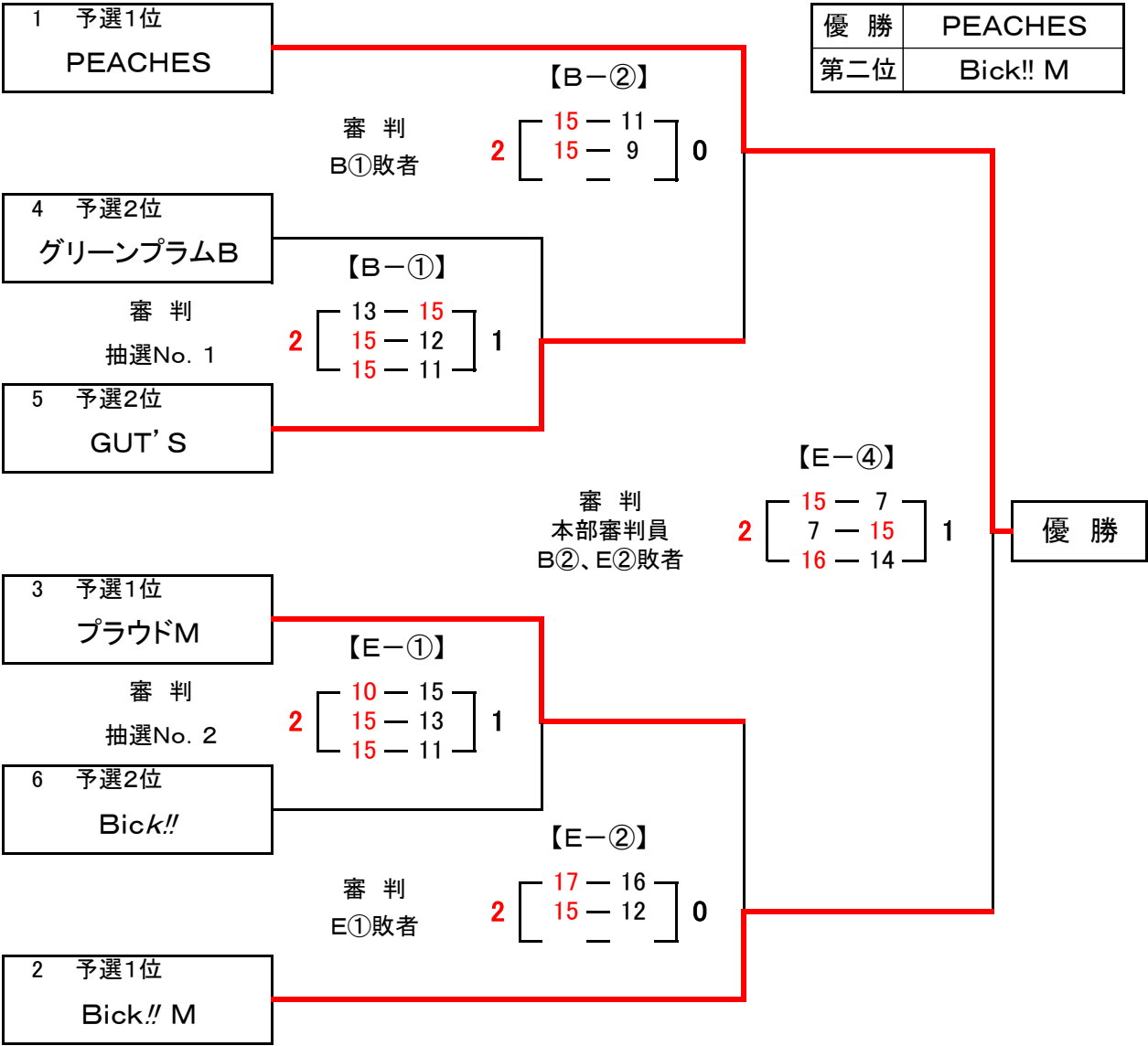

## 敗者戦

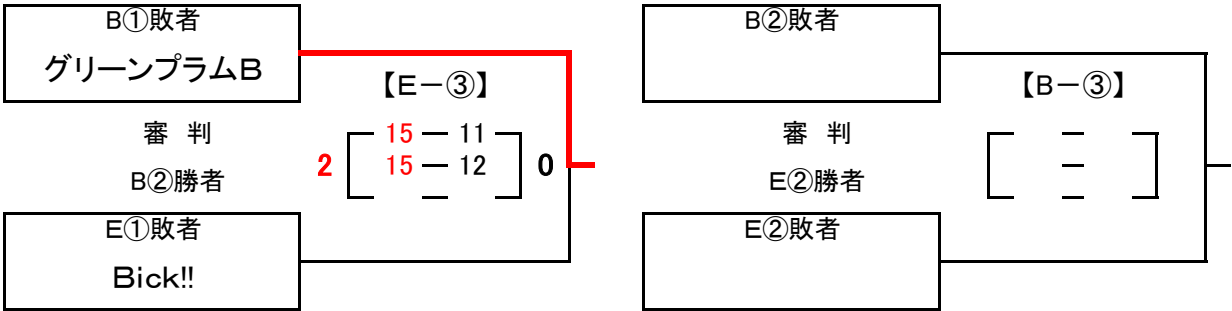

\* E③は、抽選No. 1, 2がB②、E②で敗れたのみ行なう。

# レディースBクラス フレンドリーマッチ

\* 審判は、試合をしていないチームで行って下さい。

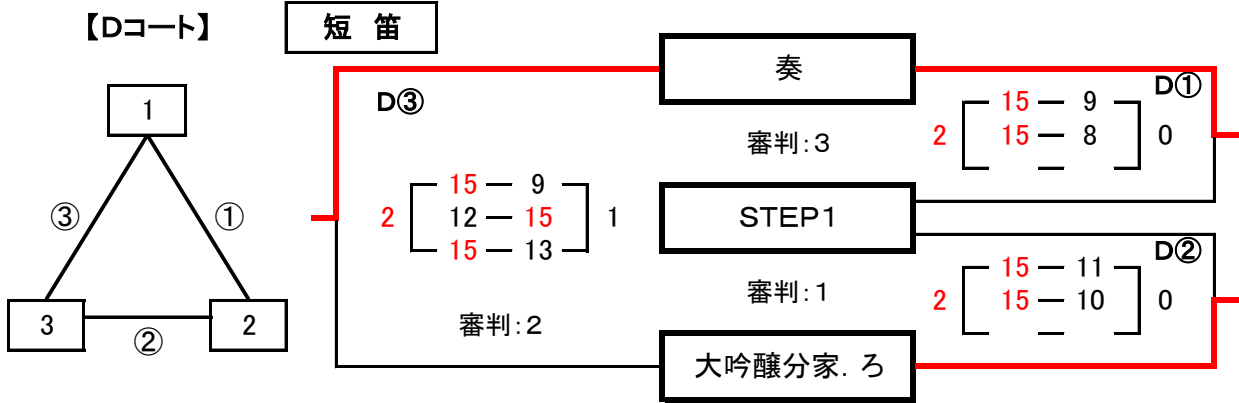

	チーム名	勝	:	敗	セット率	得失点率	採点	順位
A3位	奏	2	:	0			4	1
B3位	STEP1	0	:	2			2	3
C3位	大吟醸分家. ろ	1	:	1			3	2

【 Dコート責任者:                   】



## トリムシニアの部【予選】成績表

\* 試合順・審判については、コート別対戦チーム&審判を参照のこと。

### A パート

★試合形式は、5チームのリーグ戦(総当り)で順位を決定します。

### Cコート

### 長 笛

チーム名	Y. Gatt' s. A	RIRE	大吟醸「杜氏」	Ties. S	WAVE
Y. Gatt' s. A	/	C① 1 [ 16-17 / 15-12 / 13-15 ] 2	C⑥ 2 [ 15-13 / 15-8 / - ] 0	C⑨ 2 [ 15-10 / 15-11 / - ] 0	C③ 2 [ 12-15 / 15-13 / 15-11 ] 1
RIRE	C① 2 [ 17-16 / 12-15 / 15-13 ] 1	/	C④ 2 [ 15-7 / 15-8 / - ] 0	C⑦ 1 [ 15-12 / 15-17 / 13-15 ] 2	C⑩ 0 [ 13-15 / 13-15 / - ] 2
大吟醸「杜氏」	C⑥ 0 [ 13-15 / 8-15 / - ] 2	C④ 0 [ 7-15 / 8-15 / - ] 2	/	C② 1 [ 15-10 / 10-15 / 12-15 ] 2	C⑧ 0 [ 3-15 / 10-15 / - ] 2
Ties. S	C⑨ 0 [ 10-15 / 11-15 / - ] 2	C⑦ 2 [ 12-15 / 17-15 / 15-13 ] 1	C② 2 [ 10-15 / 15-10 / 15-12 ] 1	/	C⑤ 0 [ 13-15 / 6-15 / - ] 2
WAVE	C③ 1 [ 15-12 / 13-15 / 11-15 ] 2	C⑩ 2 [ 15-13 / 15-13 / - ] 0	C⑧ 2 [ 15-3 / 15-10 / - ] 0	C⑤ 2 [ 15-13 / 15-6 / - ] 0	/

\* 予選はリーグ戦で4試合を行い、パート1位の2チームで優勝戦を行います。(フレンドリーマッチは行わないのでご了承下さい。)

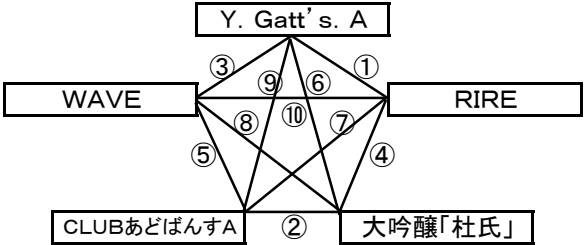

チーム名	勝 : 敗	セット率	得失点率	採点	順位
1 Y. Gatt' s. A	3 : 1	7 3 2.33		7	2
2 RIRE	2 : 2	5 5 1.00		6	3
3 大吟醸「杜氏」	0 : 4	1 8 0.13		4	5
4 Ties. S	2 : 2	4 6 0.67		6	4
5 WAVE	3 : 1	7 2 3.50		7	1

【 Cコート責任者:                    】

## トリムシニアの部【予選】成績表

\* 試合順・審判については、コート別対戦チーム&審判を参照のこと。

**B パート**

★試合形式は、5チームのリーグ戦(総当り)で順位を決定します。

**Fコート**

**短 笛**

チーム名	大吟醸「樽」	大吟醸分家. い	Little Moon	DETAN's. A	カッターズ
大吟醸「樽」		F① 2 $\left[ \begin{array}{c} 15-8 \\ 14-16 \\ 15-7 \end{array} \right]$ 1	F⑥ 1 $\left[ \begin{array}{c} 15-11 \\ 11-15 \\ 11-15 \end{array} \right]$ 2	F⑨ 2 $\left[ \begin{array}{c} 15-8 \\ 15-8 \\ \_ \end{array} \right]$ 0	F③ 2 $\left[ \begin{array}{c} 15-6 \\ 15-13 \\ \_ \end{array} \right]$ 0
大吟醸分家. い	F① 1 $\left[ \begin{array}{c} 8-15 \\ 16-14 \\ 7-15 \end{array} \right]$ 2		F④ 0 $\left[ \begin{array}{c} 7-15 \\ 6-15 \\ \_ \end{array} \right]$ 2	F⑦ 2 $\left[ \begin{array}{c} 15-11 \\ 15-11 \\ \_ \end{array} \right]$ 0	F⑩ 1 $\left[ \begin{array}{c} 6-15 \\ 15-13 \\ 8-15 \end{array} \right]$ 2
Little Moon	F⑥ 2 $\left[ \begin{array}{c} 11-15 \\ 15-11 \\ 15-11 \end{array} \right]$ 1	F④ 2 $\left[ \begin{array}{c} 15-7 \\ 15-6 \\ \_ \end{array} \right]$ 0		F② 2 $\left[ \begin{array}{c} 15-11 \\ 15-12 \\ \_ \end{array} \right]$ 0	F⑧ 2 $\left[ \begin{array}{c} 15-10 \\ 15-4 \\ \_ \end{array} \right]$ 0
DETAN's. A	F⑨ 0 $\left[ \begin{array}{c} 8-15 \\ 8-15 \\ \_ \end{array} \right]$ 2	F⑦ 0 $\left[ \begin{array}{c} 11-15 \\ 11-15 \\ \_ \end{array} \right]$ 2	F② 0 $\left[ \begin{array}{c} 11-15 \\ 12-15 \\ \_ \end{array} \right]$ 2		F⑤ 1 $\left[ \begin{array}{c} 15-12 \\ 5-15 \\ 8-15 \end{array} \right]$ 2
カッターズ	F③ 0 $\left[ \begin{array}{c} 6-15 \\ 13-15 \\ \_ \end{array} \right]$ 2	F⑩ 2 $\left[ \begin{array}{c} 15-6 \\ 13-15 \\ 15-8 \end{array} \right]$ 1	F⑧ 0 $\left[ \begin{array}{c} 10-15 \\ 4-15 \\ \_ \end{array} \right]$ 2	F⑤ 2 $\left[ \begin{array}{c} 12-15 \\ 15-5 \\ 15-8 \end{array} \right]$ 1	

\* 予選はリーグ戦で4試合を行い、パート1位の2チームで優勝戦を行います。(フレンドリーマッチは行わないのでご了承下さい。)

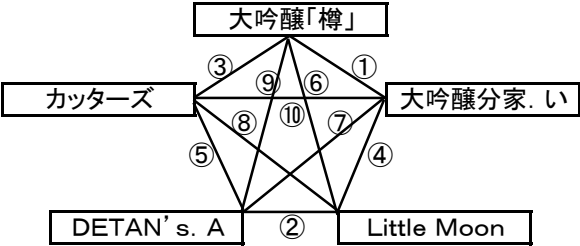

順位	チーム名	勝	敗	セット率	得失点率	採点	順位
1	大吟醸「樽」	3	1			7	2
2	大吟醸分家. い	1	3			5	4
3	Little Moon	4	0			8	1
4	DETAN's. A	0	4			4	5
5	カッターズ	2	2			6	3

【 Fコート責任者:                   】

トリムシニアの部 優勝戦

優勝	Little Moon
第二位	WAVE

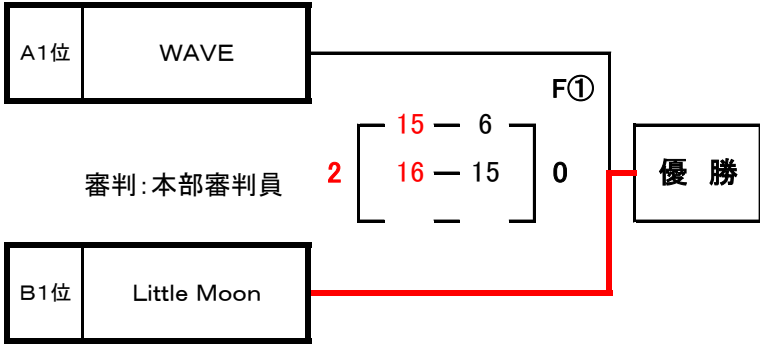

審判:予選5位の2チーム



