

北九州市春季ソフトバレーボール大会

令和6年4月21日(日)
曾根体育館・的場池体育館

【トリムフリーの部】

優 勝 広徳サンダーズ ブルー

準優勝 広徳サンダーズ レッド

【ブロンズの部】

優 勝 GARO

準優勝 DETAN's

【ブロンズの部 フレンドリー】

第1位 P-Angel

【スポレクの部】

優 勝 広徳サンダーズ

準優勝 エトワールガイア

【スポレクの部 フレンドリー】

第1位 エトワールティガ

【レディースの部】

優 勝 Beans

準優勝 Beans2

【レディースの部 フレンドリー】

第1位 楽笑

【トリムシルバーの部】

優 勝 エトワールエース

準優勝 WAVE B

トリムフリーの部 予選成績表

*試合順・審判については、コート別対戦チーム&審判を参照のこと。

Aコート

- ・5チームのリーグ戦（総当り）で順位を決定する。
- ・A④後、30分の一斉休憩を設ける。

チーム名	広徳サンダーズレッド	広徳サンダーズブルー	広徳サンダーズイエロー	大吟醸 新酒
広徳サンダーズレッド	-	A① 2 [15 - 11 / 15 - 10] 0	A⑤ 0 [12 - 15 / 13 - 15] 2	A④ 0 [11 - 15 / 13 - 15] 2
広徳サンダーズブルー	A① 0 [11 - 15 / 10 - 15] 2	-	A③ 0 [12 - 15 / 13 - 15] 2	A⑥ 2 [15 - 13 / 15 - 9] 0
広徳サンダーズイエロー	A⑤ 2 [15 - 12 / 15 - 13] 0	A③ 2 [15 - 12 / 15 - 13] 0	-	A② 2 [14 - 16 / 15 - 12 / 15 - 7] 1
大吟醸 新酒	A④ 2 [15 - 11 / 15 - 13] 0	A⑥ 0 [13 - 15 / 9 - 15] 2	A② 1 [16 - 14 / 12 - 15 / 7 - 15] 2	-

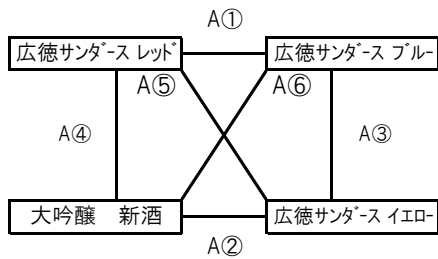

	チーム名	採点勝敗	セット率	ポイント率	順位
1	広徳サンダーズレッド	3 1 - 2	0.50 2 / 4	0.98 79 / 81	3
2	広徳サンダーズブルー	3 1 - 2	0.50 2 / 4	0.93 76 / 82	4
3	広徳サンダーズイエロー	6 3 - 0	/	/	1
4	大吟醸 新酒	4 1 - 2	/	/	2

トリムフリーの部 決勝トーナメント

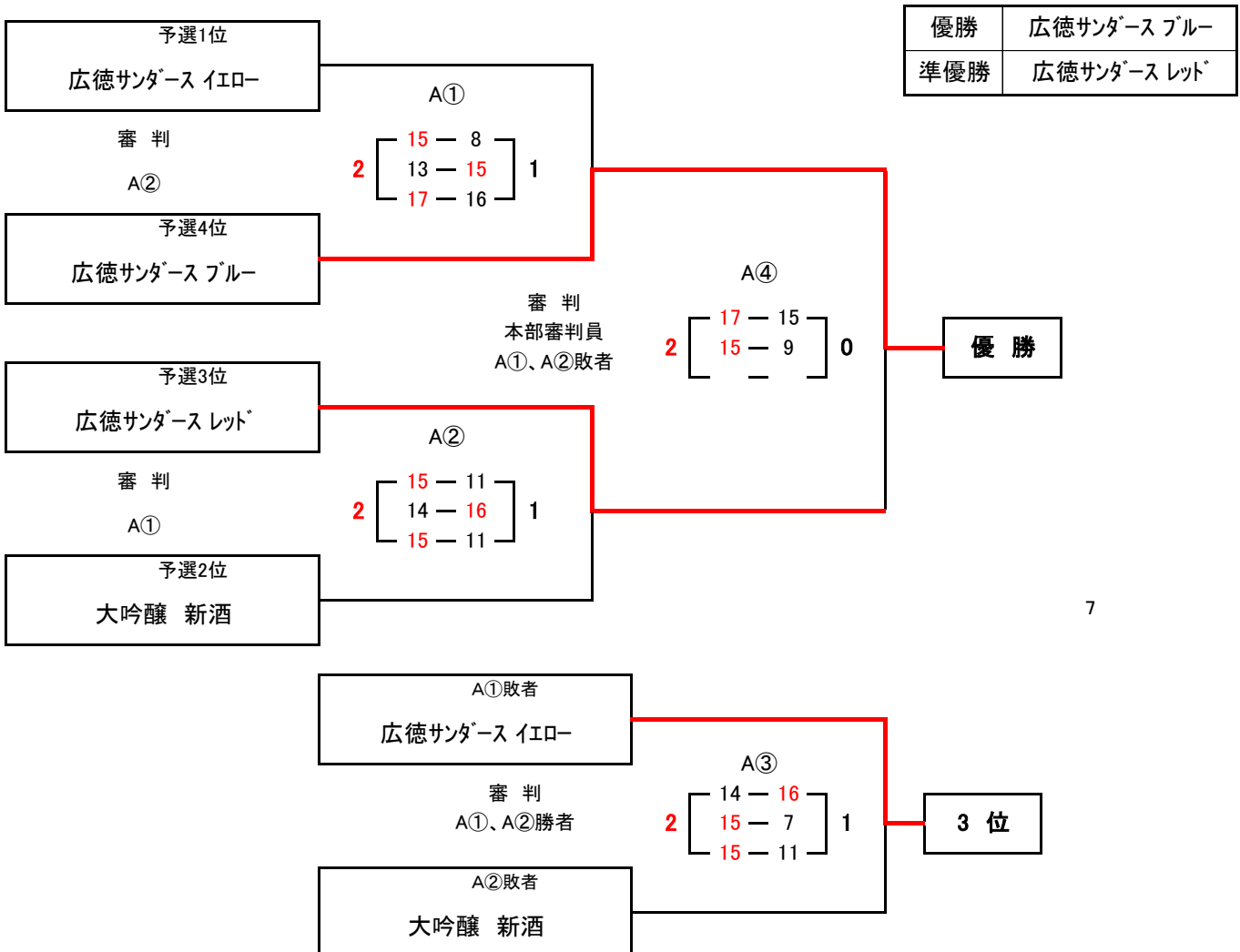

ブロンズの部【予選】成績表

Aパート

【Bコート】

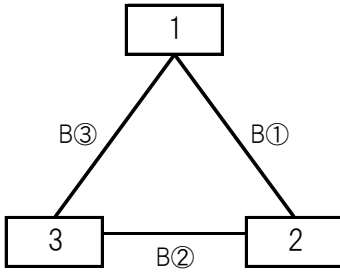

B③	2	$\begin{bmatrix} 15 & - & 7 \\ 15 & - & 7 \\ - & - & - \end{bmatrix}$	0	大吟醸 美酒	2	$\begin{bmatrix} 15 & - & 13 \\ 15 & - & 12 \\ - & - & - \end{bmatrix}$	B① 0
				DETAN' s	2	$\begin{bmatrix} 15 & - & 10 \\ 13 & - & 15 \\ 15 & - & 9 \end{bmatrix}$	B② 1
				GARO			

チーム名	採点 勝敗	セット率	ポイント率	順位
1	大吟醸 美酒 0 - 2	/	/	3
2	DETAN' s 1 - 1	/	/	2
3	GARO 2 - 0	/	/	1

Bパート

【Cコート】

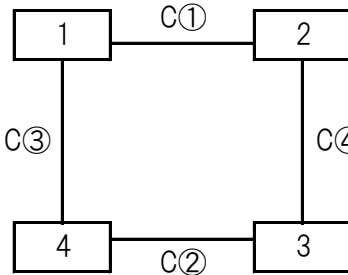

C③	2	$\begin{bmatrix} 15 & - & 11 \\ 15 & - & 9 \\ - & - & - \end{bmatrix}$	0	UNITY'S	2	$\begin{bmatrix} 15 & - & 8 \\ 15 & - & 9 \\ - & - & - \end{bmatrix}$	C① 0
				K.H.S.	2	$\begin{bmatrix} 15 & - & 13 \\ 13 & - & 15 \\ 15 & - & 13 \end{bmatrix}$	C④ 1
				Lips	2	$\begin{bmatrix} 15 & - & 12 \\ 15 & - & 13 \\ - & - & - \end{bmatrix}$	C② 0
				P-Angel			

チーム名	採点 勝敗	セット率	ポイント率	順位
1	UNITY'S 2 - 0	** 4 / 0	/	1
2	K.H.S. 0 - 2	0.25 1 / 4	/	3
3	Lips 2 - 0	4.00 4 / 1	/	2
4	P-Angel 0 - 2	0.00 0 / 4	/	4

ブロンズの部【予選】成績表

Cパート

【Dコート】

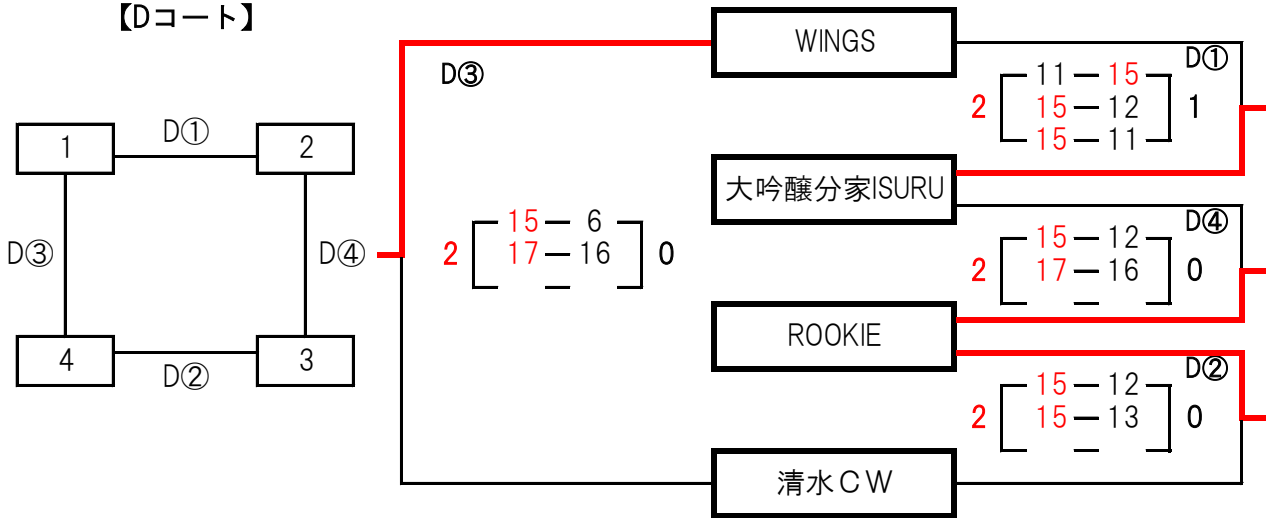

チーム名	採点 勝敗	セット率	ポイント率	順位
1 WINGS	3 1 - 1	1.50 3 / 2	/	2
2 大吟醸分家ISURU	3 1 - 1	0.67 2 / 3		3
3 ROOKIE	4 2 - 0	/	/	1
4 清水CW	2 0 - 2	/	/	4

ブロンズの部 決勝トーナメント

予選1、2、3位Gr

※予選3位はAパートを除く

優勝	GARO
準優勝	DETAN's

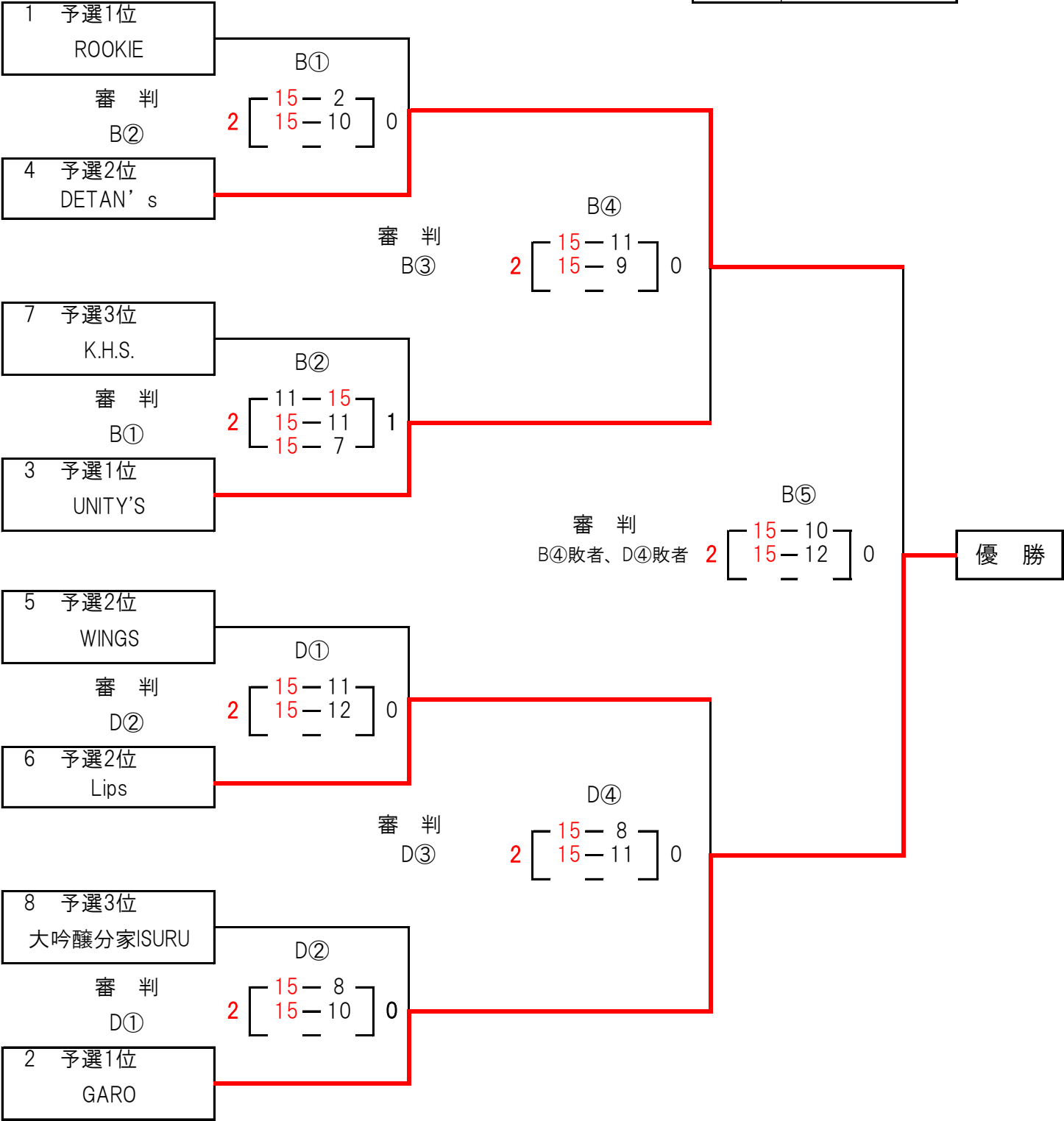

ブロンズの部 決勝トーナメント 敗者戦

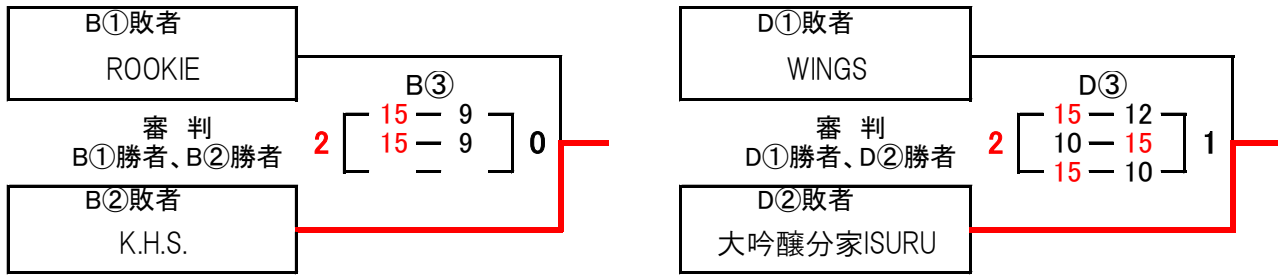

ブロンズの部 フレンドリーマッチ

予選3、4位Gr

※予選3位はAパートのみ

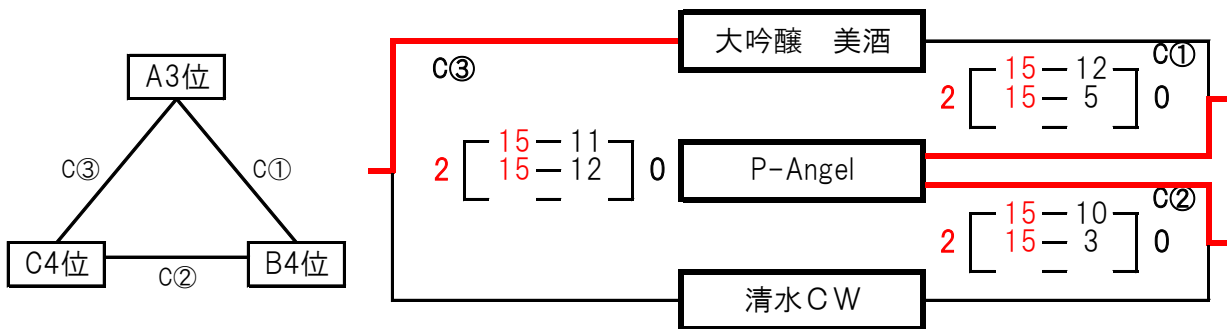

*審判は試合をしていない1チームで行なう。

チーム名	採点 勝敗	セット率	ポイント率	順位
1	大吟醸 美酒 3 1 - 1	/	/	2
2	P-Angel 4 2 - 0	/	/	1
3	清水CW 2 0 - 2	/	/	3

スポレクの部【予選】成績表

Aパート

【Aコート】

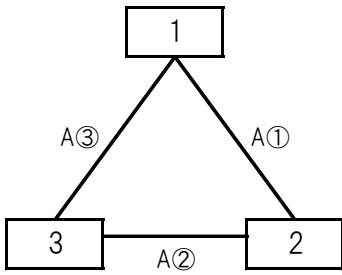

A③

$$2 \begin{bmatrix} 15 & - & 13 \\ 15 & - & 8 \\ & - & \end{bmatrix} 0$$

エトワールガイア

$$2 \begin{bmatrix} 15 & - & 8 \\ 15 & - & 9 \\ & - & \end{bmatrix} 0$$

A①

大吟醸分家

$$2 \begin{bmatrix} 15 & - & 13 \\ 15 & - & 8 \\ & - & \end{bmatrix} 0$$

A②

MYチューズ

チーム名	採点 勝敗	セット率	ポイント率	順位
1	エトワールガイア 2 - 0	/	/	1
2	大吟醸分家 0 - 2	/	/	3
3	MYチューズ 1 - 1	/	/	2

Bパート

【Cコート】

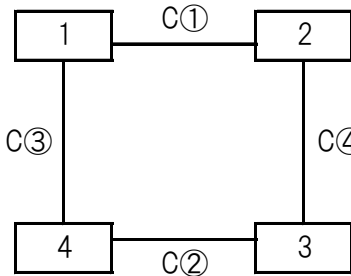

C③

$$2 \begin{bmatrix} 15 & - & 2 \\ 15 & - & 6 \\ & - & \end{bmatrix} 0$$

エトワールダイナ

$$2 \begin{bmatrix} 15 & - & 11 \\ 12 & - & 15 \\ 15 & - & 10 \end{bmatrix} 1$$

C①

広徳サンダース

$$2 \begin{bmatrix} 15 & - & 9 \\ 15 & - & 12 \\ & - & \end{bmatrix} 0$$

C④

エトワールティガ

$$2 \begin{bmatrix} 15 & - & 5 \\ 15 & - & 6 \\ & - & \end{bmatrix} 0$$

C②

DETAN' s

チーム名	採点 勝敗	セット率	ポイント率	順位
1	エトワールダイナ 1 - 1	1.50 3 / 2	/	2
2	広徳サンダース 2 - 0	/	/	1
2	エトワールティガ 1 - 1	1.00 2 / 2	/	3
3	DETAN' s 0 - 2	/	/	4

スポレクの部 決勝トーナメント

予選1、2位Gr

優勝	エトワールガイア
準優勝	広徳サンダース

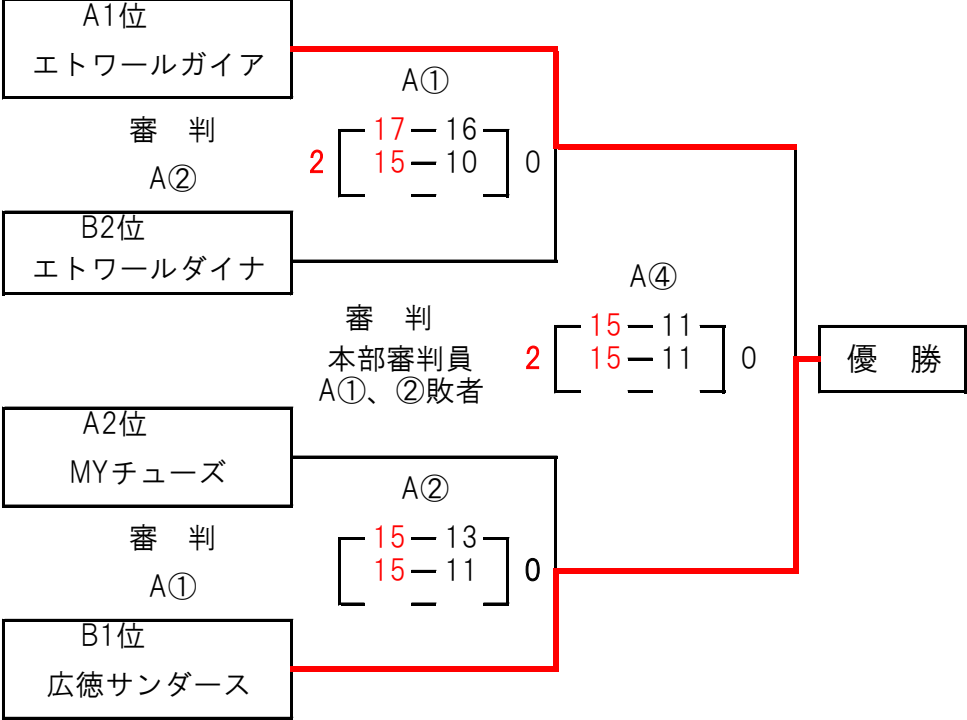

スポレクの部 決勝トーナメント 敗者戦

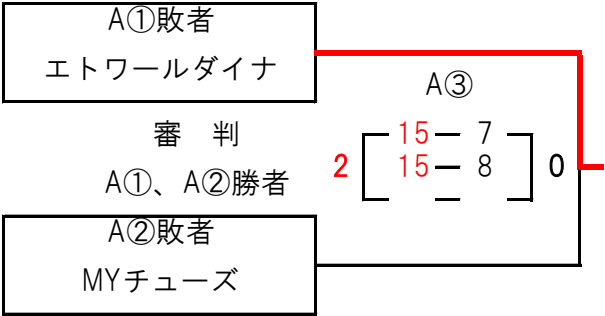

スポレクの部 フレンドリーマッチ

予選3、4位Gr

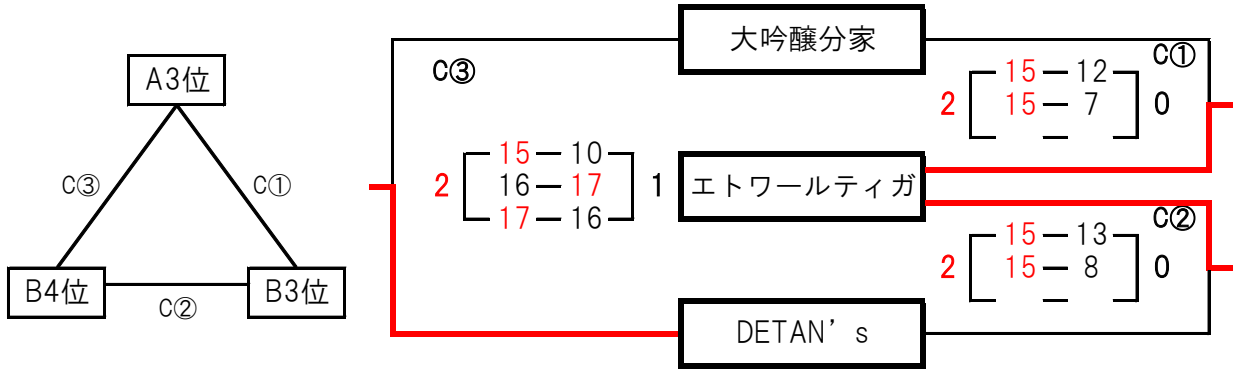

*審判は試合をしていない1チームで行なう。

	チーム名	採点 勝敗	セット率	ポイント率	順位
1	大吟醸分家	2 0 - 2	/	/	3
2	エトワールティガ	4 2 - 0	/	/	1
3	DETAN' s	3 1 - 1	/	/	2

トリムシルバーの部 予選成績表

*試合順・審判については、コート別対戦チーム&審判を参照のこと。

Eコート

- ・5チームのリーグ戦（総当り）で順位を決定する。
- ・A④後、30分の一斉休憩を設ける。

チーム名	Cutterズ	エトワールエース	WAVE A	WAVE B
Cutterズ		E① 0 [7 - 15 / 9 - 15] 2	E⑤ 2 [15 - 12 / 17 - 15] 0	E④ 0 [4 - 15 / 10 - 15] 2
エトワールエース	E① 2 [15 - 7 / 15 - 9] 0		E③ 2 [15 - 5 / 15 - 6] 0	E⑥ 2 [15 - 11 / 15 - 11] 0
WAVE A	E⑤ 0 [12 - 15 / 15 - 17] 2	E③ 0 [5 - 15 / 6 - 15] 2		E② 0 [12 - 15 / 10 - 15] 2
WAVE B	E④ 2 [15 - 4 / 15 - 10] 0	E⑥ [11 - 15 / 11 - 15] 2	E② 2 [15 - 12 / 15 - 10] 0	

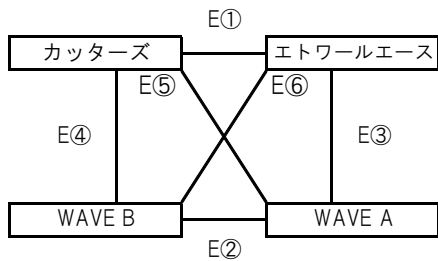

	チーム名	採点勝敗	セット率	ポイント率	順位
1	Cutterズ	4 1 - 2	/	/	3
2	Etowaleace	6 3 - 0	/	/	1
3	WAVE A	3 0 - 3	/	/	4
4	WAVE B	5 2 - 1	/	/	2

トリムシルバーの部 決勝トーナメント

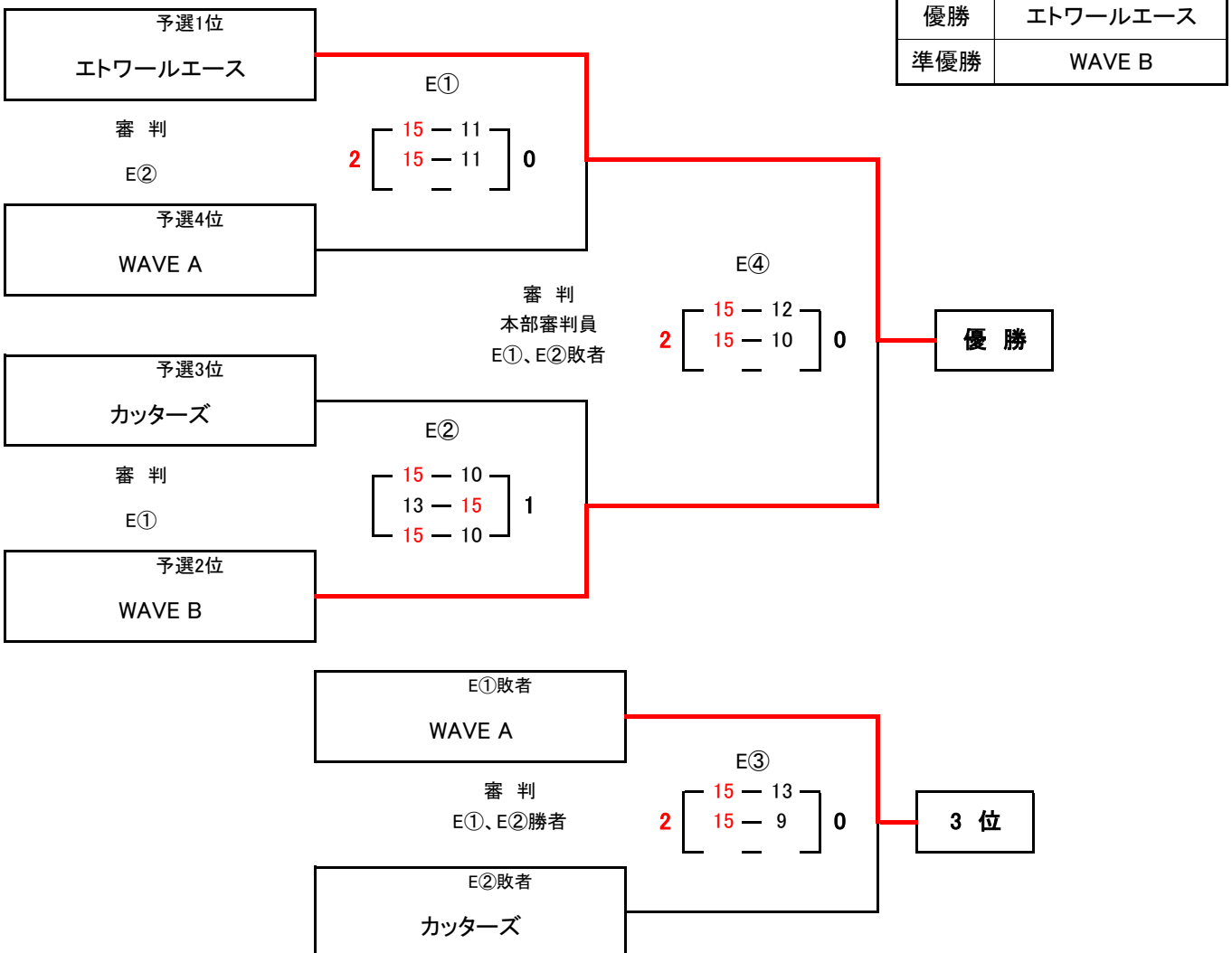

レディースの部 【予選】 成績表

Aパート

【Bコート】

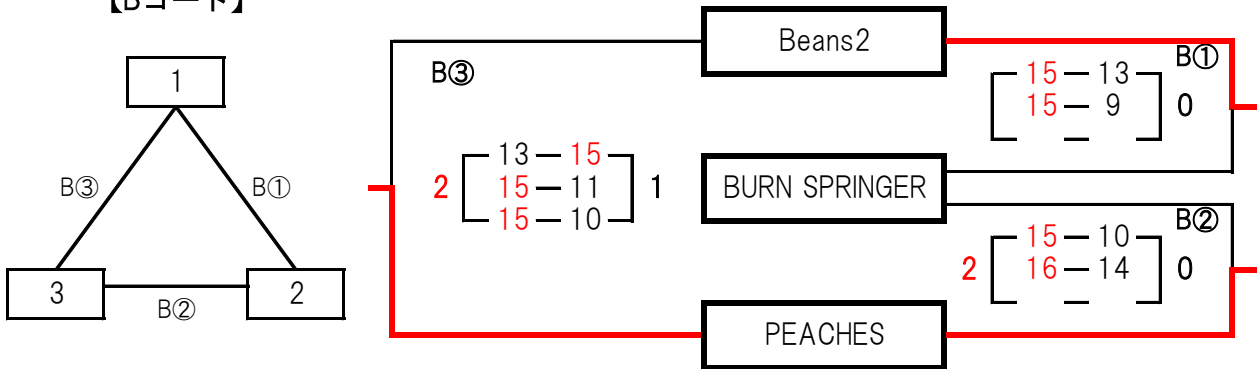

チーム名	採点 勝敗	セット率	ポイント率	順位
1	Beans2 3 1 - 1	/	/	2
2	BURN SPRINGER 2 0 - 2	/	/	3
3	PEACHES 4 2 - 0	/	/	1

Bパート

【Dコート】

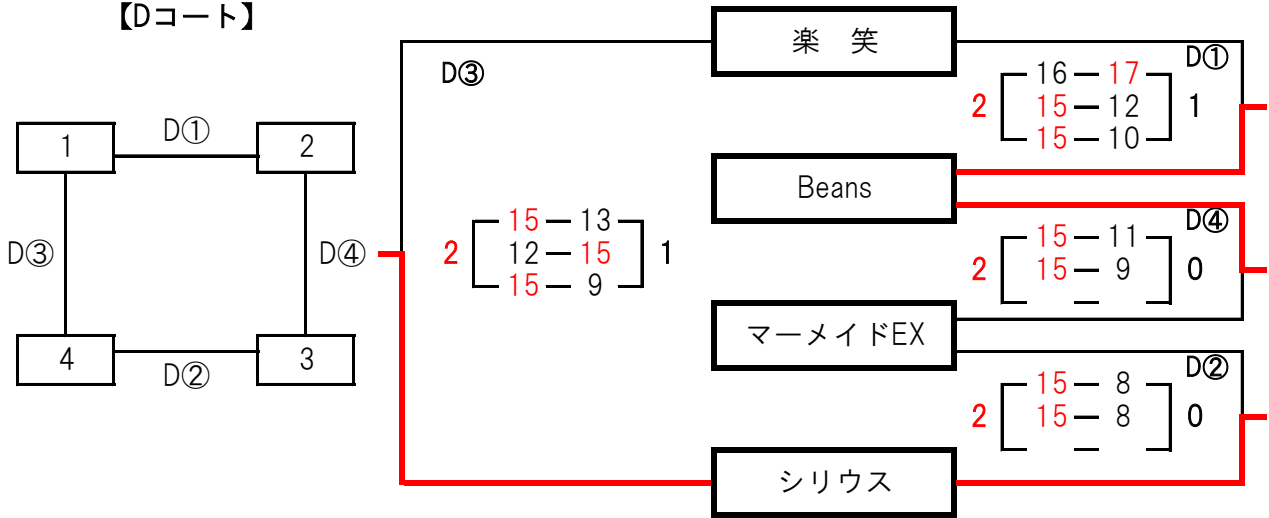

チーム名	採点 勝敗	セット率	ポイント率	順位
1	楽笑 2 0 - 2	0.50 2 / 4	/	3
2	Beans 4 2 - 0	4.00 4 / 1	1.29 76 / 59	2
2	マーメイドEX 2 0 - 2	0.00 0 / 4	/	4
3	シリウス 4 2 - 0	4.00 4 / 1	1.36 72 / 53	1

レディースの部 決勝トーナメント

予選1、2位Gr

優勝	Beans
準優勝	Beans2

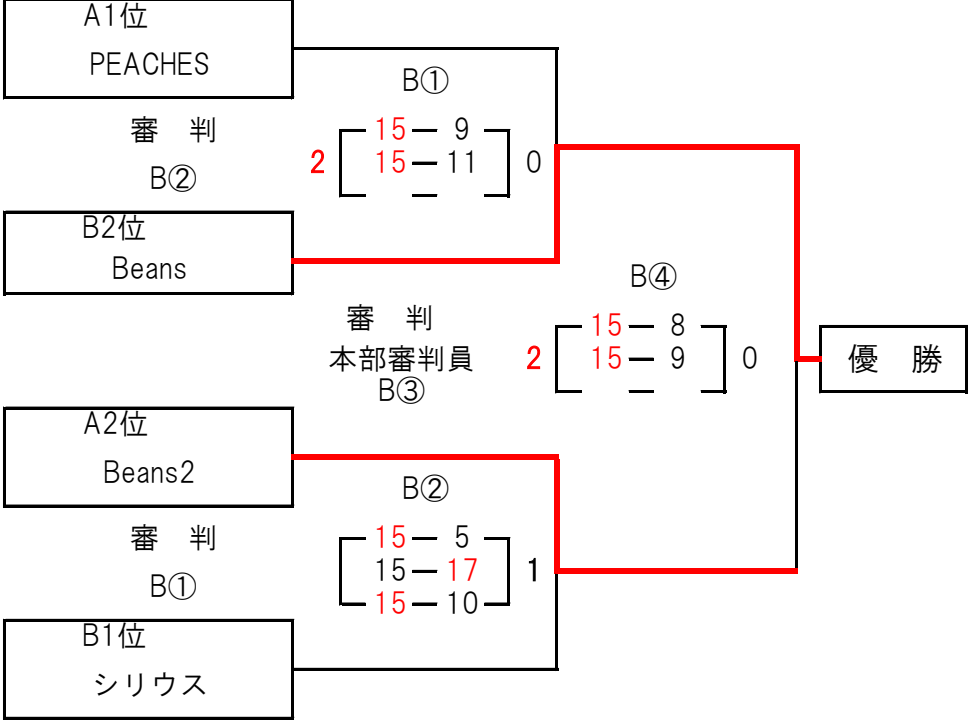

レディースの部 決勝トーナメント 敗者戦

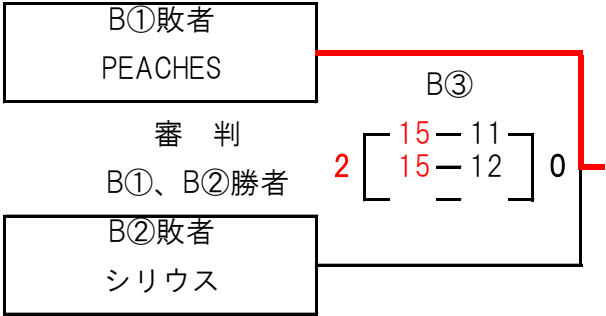

レディースの部 フレンドリーマッチ

予選3、4位Gr

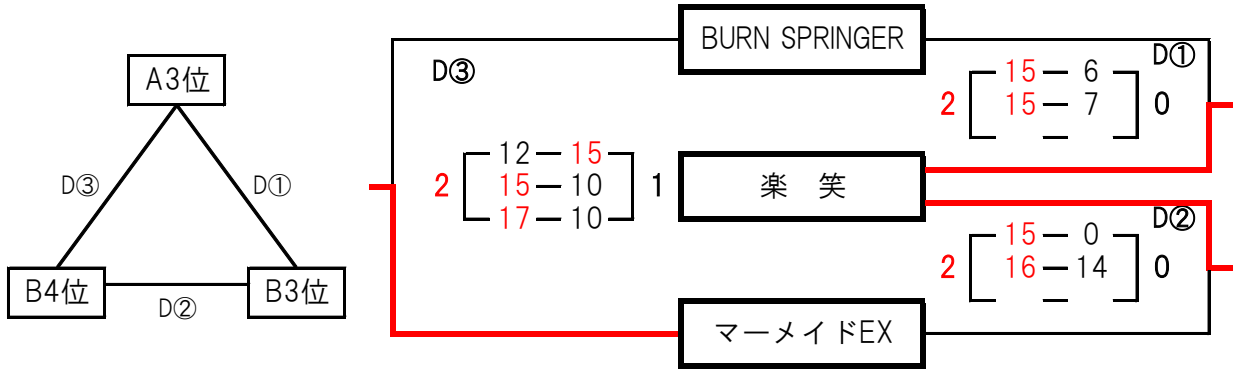

*審判は試合をしていない1チームで行なう。

チーム名	採点 勝敗	セット率	ポイント率	順位
1 BURN SPRINGER	2 0 - 2	/	/	3
2 楽笑	4 2 - 0	/	/	1
3 マーメイドEX	3 1 - 1	/	/	2



