

第62回北九州市民スポーツ大会 ソフトバレーボール大会

1. 開催日 令和6年10月6日（日）

2. 試合会場

① 若松体育館 コート配置（10面）

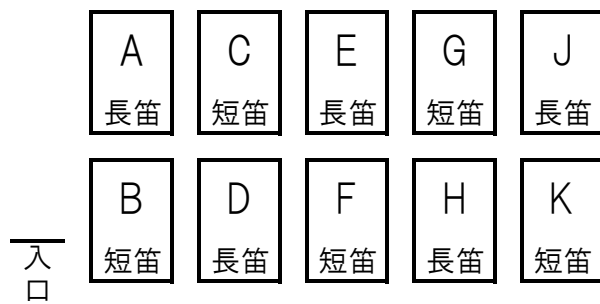

3. 参加チーム数 参加チーム合計： 36 チーム

チーム構成	チーム数	パート数	試合会場	使用コート
1) トリムフリーの部	4	1	若松	F
2) トリムブロンズの部	7	2		A, B
3) トリムミドルの部	11	3		C, D, E
4) トリムシルバーの部	5	1		G
5) レディースフリーの部	9	3		H, J, K

4. 参加チーム名 ■：コート設営チーム

トリムフリーの部		トリムミドルの部		トリムシルバーの部		レディースフリーの部	
1	ウルフ	1	High☆Ball	1	SPARK3	1	PEACHES
2	Riches' E	2	bloom	2	jupiter	2	N&K
3	north9	3	エトワールティガ	3	エトワールダイナ	3	楽笑
4	大吟醸 美酒	4	エトワールガイア	4	WAVE	4	グリーンプラム
		5	Ties	5	P-Angel	5	tobe
		6	Jack Jack			6	N&K其の二
トリムブロンズの部		7	WINGS			7	マーメイドEX
1	楽笑ポルカドット	8	サンダース			8	BURN SPRINGER
2	サンダース ソバット	9	ティグレス			9	Beans
3	サンダース テゲテゲ	10	smile				
4	大吟醸 梯子	11	大吟醸分家				
5	DETAN' s						
6	K & L						
7	UNITY'S						

トリムフリーの部 組合せ

予選 *試合順・審判については、コート別対戦チーム&審判表を参照のこと。
 *F④後、30分の一斉休憩を設ける。

Fコート

チーム名	ウルフ	Riches' E	north9	大吟醸 美酒
ウルフ		A①	F⑤	F④
Riches' E	A①		F③	F⑥
north9	F⑤	F③		F②
大吟醸 美酒	F④	F⑥	F②	

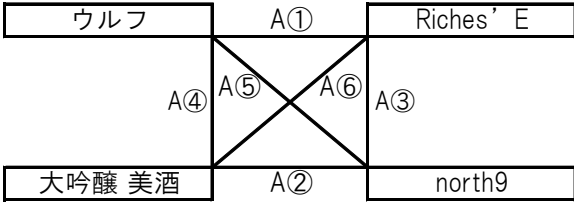

決勝トーナメント *予選成績により、組合せを決定する。
 *優勝及び準優勝チームを表彰する。

Fコート

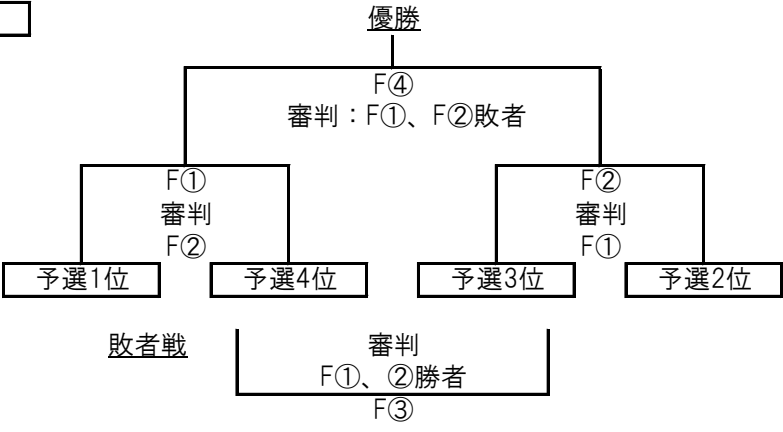

トリムブロンズの部 組合せ

リーグ戦

*試合順・審判については、コート別対戦チーム&審判表を参照のこと。

*A⑤及びB⑤後に、30分の一斉休憩を設ける。

*優勝、準優勝、第3位チームを表彰する。

A, Bコート

チーム名	楽笑ポルカドット	サンダース ソバット	DETAN' s	サンダース テゲテゲ	大吟醸 梯子	K & L	UNITY'S
楽笑ポルカドット		A①	B④	B⑧	B⑥	B⑩	B②
サンダース ソバット	A①		A③	A⑦	A⑤	A⑨	A⑪
DETAN' s	B④	A③		B①	B⑨	B⑦	A⑥
サンダース テゲテゲ	B⑧	A⑦	B①		B③	B⑤	A⑩
大吟醸 梯子	B⑥	A⑤	B⑨	B③		A②	A⑧
K & L	B⑩	A⑨	B⑦	B⑤	A②		A④
UNITY'S	B②	A⑪	A⑥	A⑩	A⑧	A④	

トリムミドルの部 組合せ

予選 注) 試合順・審判については、コート別対戦チーム&審判表を参照のこと。

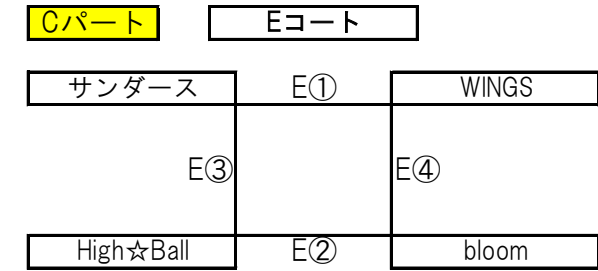
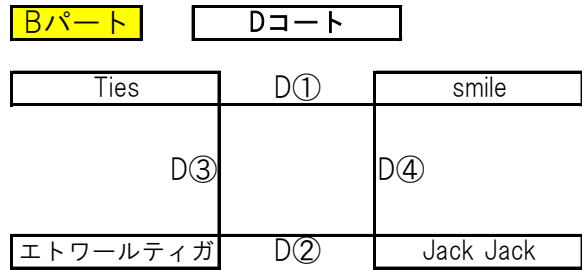
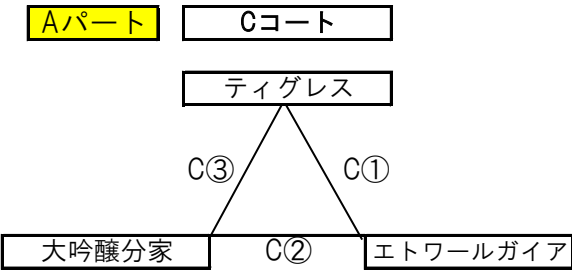

決勝トーナメント *予選の1、2位、3位 (Aパート3位除く) チームで抽選する。
 (予選1位1~3、予選2位4~6、B、Cパート予選3位7、8)
 *優勝、準優勝チームを表彰する。

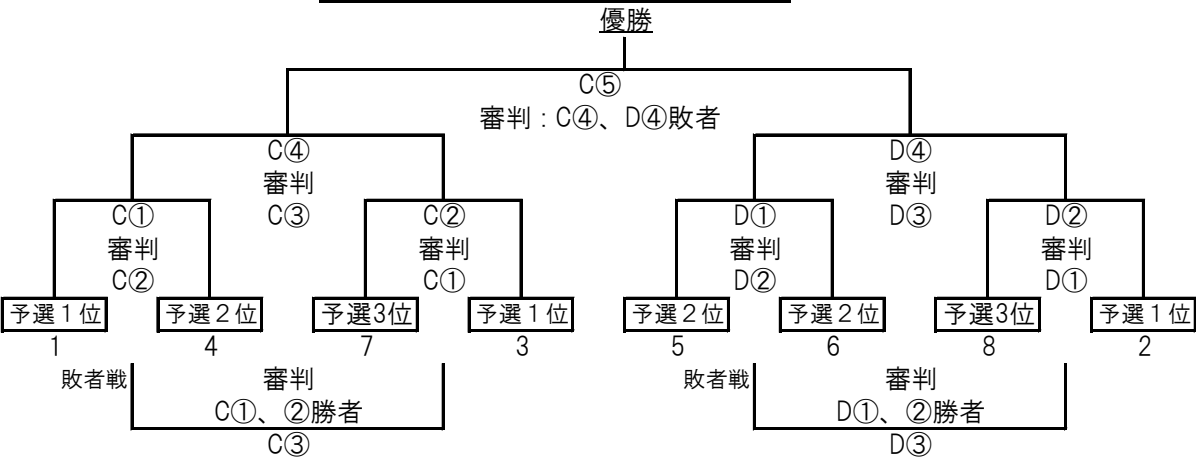

フレンドリーマッチ *Aパート予選3位、B、Cパート予選4位の3チーム (抽選なし) で行う。
 *第1位チームを表彰する。

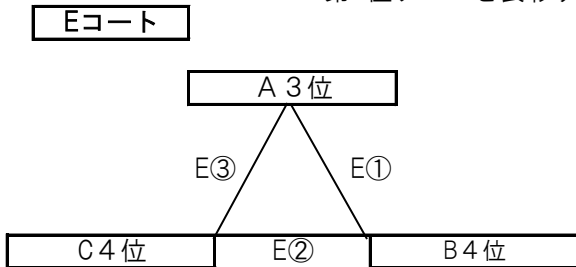

トリムシルバーの部 組合せ

予選

- * 試合順・審判については、コート別対戦チーム&審判を参照のこと。
- * 試合形式は、5チームのリーグ戦（総当り）で順位を決定する。
- * 1位の2チームで、優勝戦を行う。
- * 一斉の休憩時間は設けません。

Aパート
Gコート

チーム名	SPARK3	jupiter	エトワールダイナ	WAVE	P-Angel
SPARK3		G10	G8	G5	G3
jupiter	G10		G4	G7	G1
エトワールダイナ	G8	G4		G2	G6
WAVE	G5	G7	G2		G9
P-Angel	G3	G1	G6	G9	

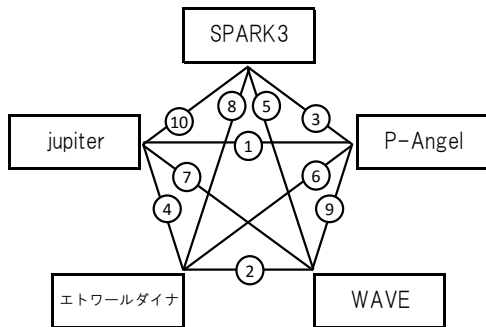

優勝戦

- * 1位の2チームで、優勝戦を行う
- * 優勝、準優勝のチームを表彰する。



レディースフリーの部 組合せ

予選 *試合順・審判については、コート別対戦チーム&審判表を参照のこと。

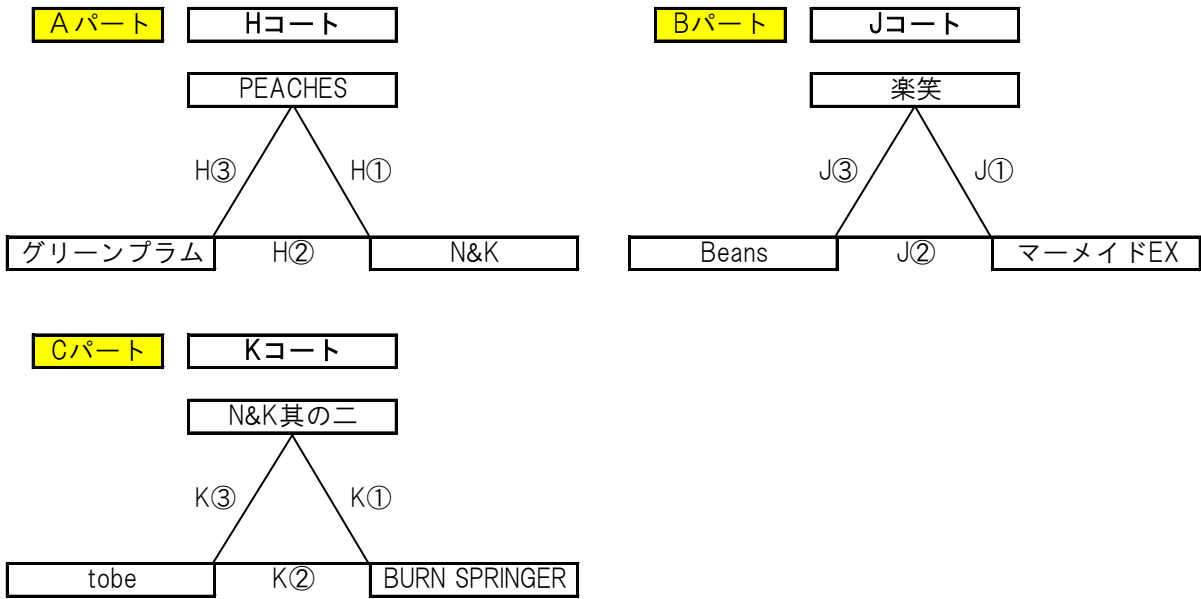

決勝トーナメント *予選の1, 2位チームで抽選する。(予選1位1~3, 予選2位4~6)
*優勝、準優勝チームを表彰する。

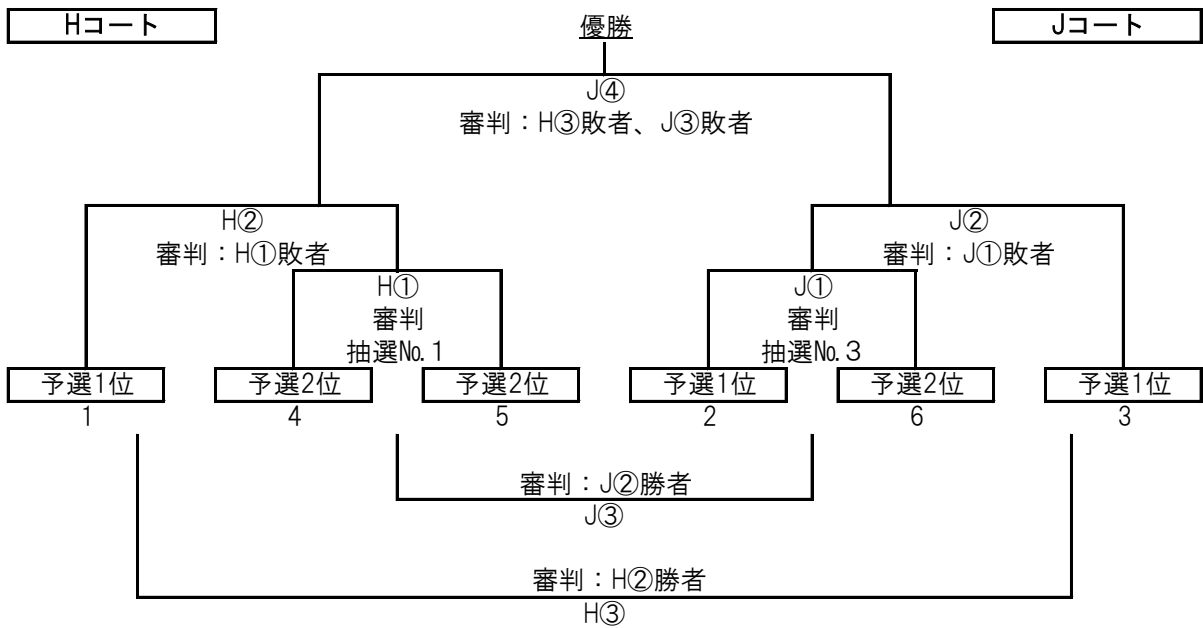

フレンドリーマッチ *予選3位チームで行う。(抽選無し)
*第1位チームを表彰する。

